

第74回大阪高等学校柔道新人大会

男子 団体試合 I部

令和6年11月23日(土)

大浜だいしんアリーナ

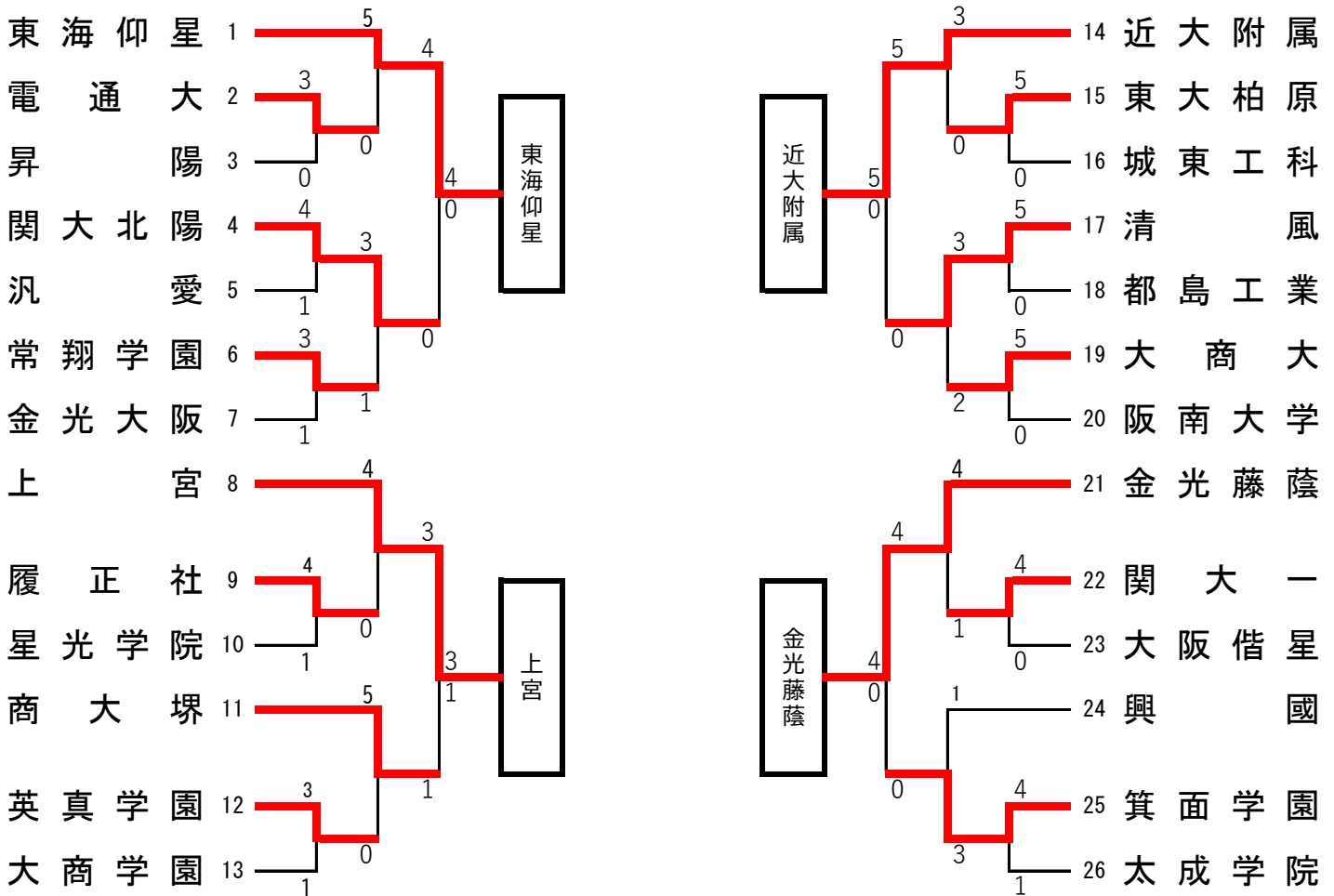

| 決勝リーグ | | | | | | | | |
|-------|-------|-------|-------|-------|---|---|---|----|
| | 東海仰星 | 上宮 | 近大附属 | 金光藤蔭 | 勝 | 負 | 分 | 順位 |
| 東海仰星 | - | ○ 2-0 | ○ 3-1 | ○ 2-1 | 3 | 0 | 0 | 1 |
| 上宮 | △ 0-2 | - | ○ 3-1 | △ 1-3 | 1 | 2 | 0 | 3 |
| 近大附属 | △ 1-3 | △ 1-3 | - | △ 1-4 | 0 | 3 | 0 | 4 |
| 金光藤蔭 | △ 1-2 | ○ 3-1 | ○ 4-1 | - | 2 | 1 | 0 | 2 |

近畿大会出場決定戦

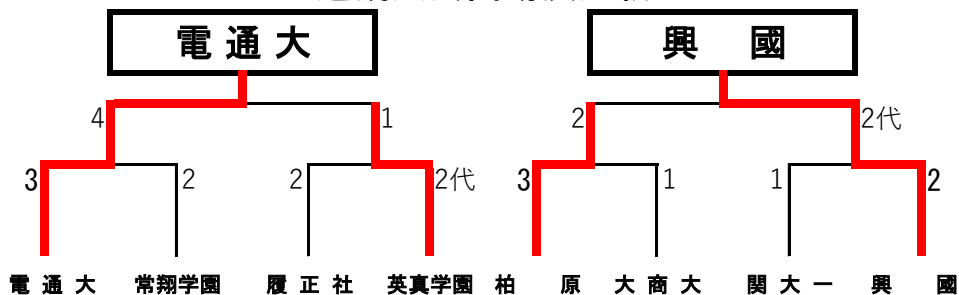

第74回大阪高等学校柔道新人大会

男子 団体試合 II部

令和6年11月23日(土)

大浜だいしんアリーナ

男子団体試合 II部

第一位
第二位

第三位

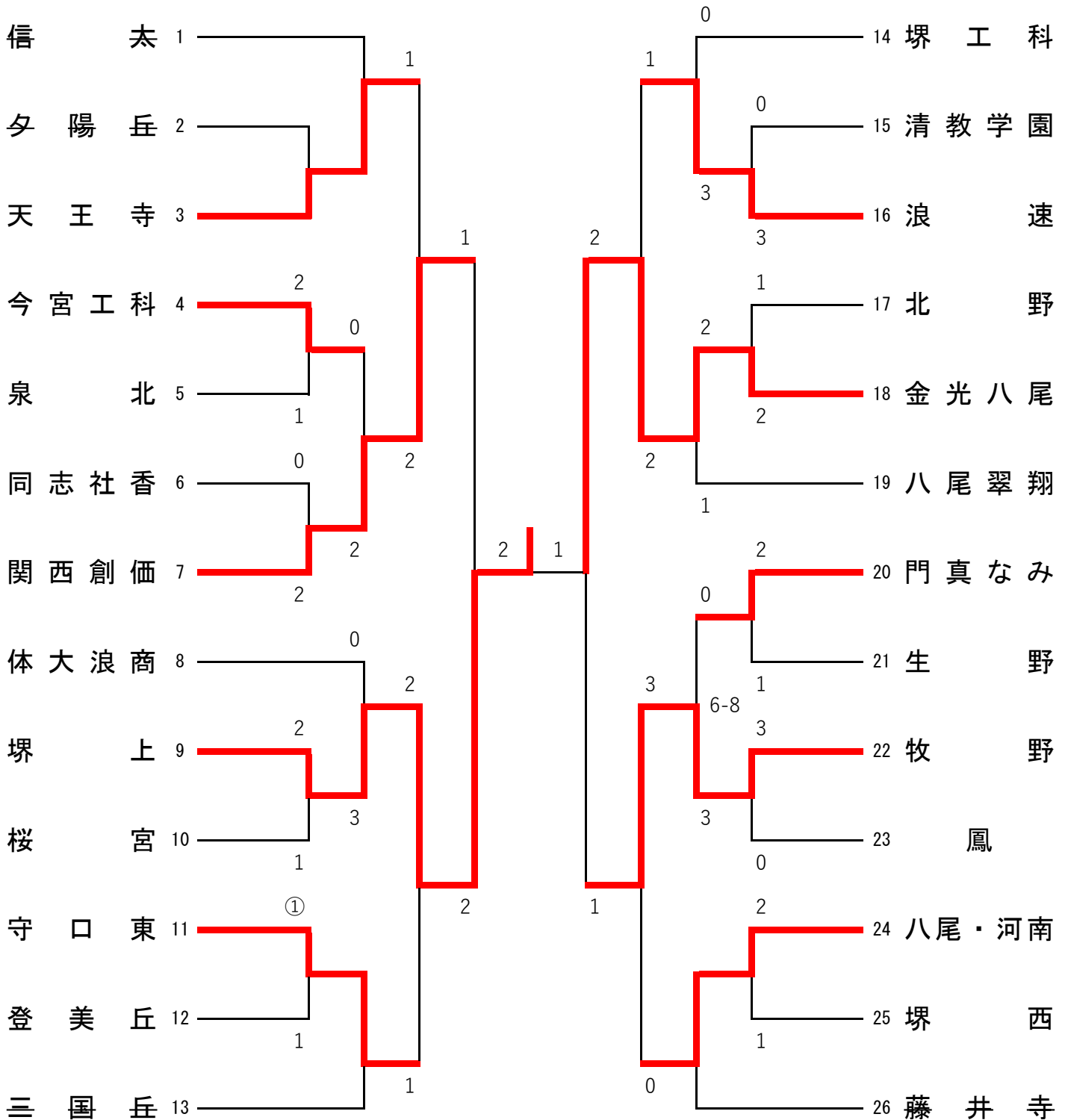

第74回大阪高等学校柔道新人大会

男子 個人試合

令和6年11月24日(日)

大浜だいしんアリーナ

60kg級

第一位
第二位

大東飛真 (関大北陽)
山本大翔 (関大北陽)

第三位

大山康 (清 風)
高橋諒介 (東海仰星)

| | | | | |
|------------|----|--|----|------------|
| 大 東 (関大北陽) | 1 | | 43 | 山 本 (関大北陽) |
| 松 浦 (城東工科) | 2 | | 44 | 山 口 (浪 速) |
| 道 野 (今宮工科) | 3 | | 45 | 赤 羽 (履正社) |
| 大 島 (大商学園) | 4 | | 46 | 上 田 (阪南大学) |
| 奥 田 (阪南大学) | 5 | | 47 | 萩 原 (大商大) |
| 榎 木 (北 野) | 6 | | 48 | 白 井 (大商学園) |
| 草 刈 (金光大阪) | 7 | | 49 | 塩 山 (関大 一) |
| 段 (電通大) | 8 | | 50 | 谷 口 (牧 野) |
| 山 本 (金光藤蔭) | 9 | | 51 | 宇 宿 (今宮工科) |
| 馬 場 (夕陽丘) | 10 | | 52 | 小 田 (金光大阪) |
| 豊 山 (岸和田) | 11 | | 53 | 市 川 (電通大) |
| 芳 賀 (箕面学園) | 12 | | 54 | 新 谷 (汎 愛) |
| 梅 本 (汎 愛) | 13 | | 55 | 宮 下 (昇 陽) |
| 小 財 (牧 野) | 14 | | 56 | 名 村 (金光大阪) |
| 宮 崎 (履正社) | 15 | | 57 | 川 本 (興 國) |
| 泉 (天王寺) | 16 | | 58 | 平 安 (登美丘) |
| 申 山 (阪南大学) | 17 | | 59 | 林 田 (清教学園) |
| 松 田 (大商大) | 18 | | 60 | 大 橋 (城東工科) |
| 新 田 (興 國) | 19 | | 61 | 鴨 谷 (阪南大学) |
| 吉 松 (泉 北) | 20 | | 62 | 松 田 (上 宮) |
| 三 堂 (商大堺) | 21 | | 63 | 桑 原 (関西創価) |
| 大 山 (清 風) | 22 | | 64 | 中 山 (金光藤蔭) |
| 翼 (金光大阪) | 23 | | 65 | 三 宅 (同志社香) |
| 嶋 本 (興 國) | 24 | | 66 | 中 本 (太成学院) |
| 山 口 (常翔学園) | 25 | | 67 | 宮 城 (清 風) |
| 藤 田 (同志社香) | 26 | | 68 | 小 池 (電通大) |
| 川 口 (電通大) | 27 | | 69 | 西 坂 (関大北陽) |
| 佐々木 (登美丘) | 28 | | 70 | 寺 原 (英真学園) |
| 木 村 (体大浪商) | 29 | | 71 | 松 下 (阪南大学) |
| 高 木 (堺 西) | 30 | | 72 | 藤 堂 (履正社) |
| 高 橋 (清教学園) | 31 | | 73 | 岩 木 (関西創価) |
| 辻 田 (履正社) | 32 | | 74 | 福 田 (金光大阪) |
| 藤 岡 (上 宮) | 33 | | 75 | 竹 村 (興 國) |
| 牧 野 (昇 陽) | 34 | | 76 | 山 本 (登美丘) |
| 齋 藤 (阪南大学) | 35 | | 77 | 菅 (生 野) |
| 小池田 (金光藤蔭) | 36 | | 78 | 岩 崎 (常翔学園) |
| 鈴 木 (八 尾) | 37 | | 79 | 太 田 (北 野) |
| 野 崎 (関西創価) | 38 | | 80 | 申 澤 (履正社) |
| 畠 山 (履正社) | 39 | | 81 | 浅 海 (箕面学園) |
| 岡 本 (堺 上) | 40 | | 82 | 吉 田 (清教学園) |
| 清 水 (東海仰星) | 41 | | 83 | 守 屋 (鳳) |
| 玉 岡 (金光大阪) | 42 | | 84 | 高 橋 (東海仰星) |

第74回大阪高等学校柔道新人大会

男子 個人試合

令和6年11月24日(日)

大浜だいしんアリーナ

66kg級

第一位
第二位

忝田昊大 (関大北陽)
伊藤蒼太 (関大北陽)

第三位

尾崎壬煌 (金光藤蔭)
大和翔雅 (興 國)

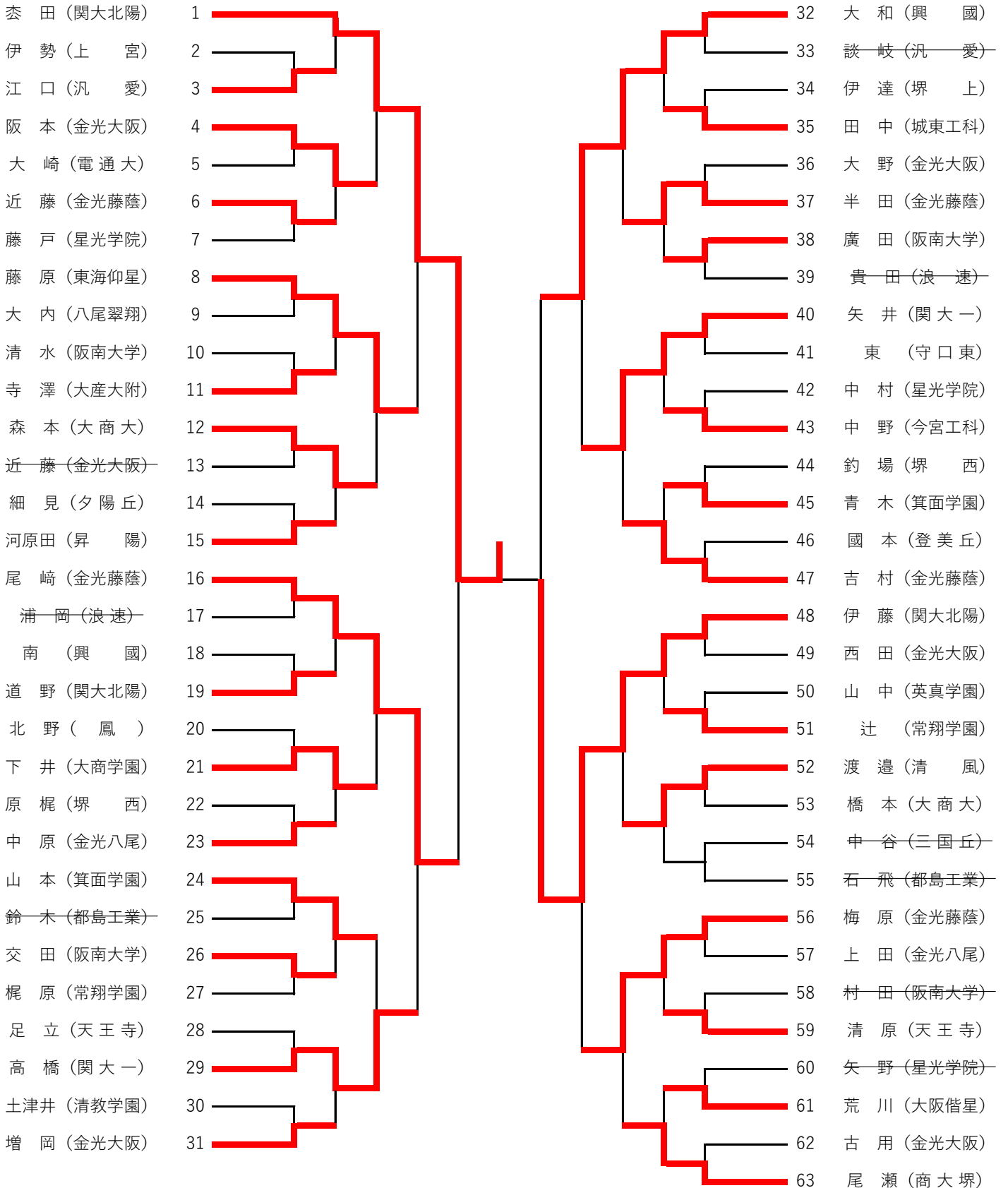

第74回大阪高等学校柔道新人大会

男子 個人試合

令和6年11月24日(日)

大浜だいしんアリーナ

73kg級

第一位
第二位

稲田堅真 (近大附属)
井下陽太 (箕面学園)

第三位

富永旺甫 (金光藤蔭)
平川幸輝 (金光藤蔭)

| | | | | | |
|------------|----|--|--|----|-----------|
| 稲田 (近大附属) | 1 | | | 32 | 石田 (関大一) |
| 森 (興國) | 2 | | | 33 | 中西 (牧野) |
| 多久島 (清教学園) | 3 | | | 34 | 濱谷 (信一太) |
| 中條 (大商大) | 4 | | | 35 | 西濱 (近大附属) |
| 園部 (常翔学園) | 5 | | | 36 | 船津 (関大北陽) |
| 中谷 (堺西) | 6 | | | 37 | 日笠 (常翔学園) |
| 浜田 (堺上) | 7 | | | 38 | 中山 (昇陽) |
| 山内 (電通大) | 8 | | | 39 | 上村 (常翔学園) |
| 宮内 (星光学院) | 9 | | | 40 | 三村 (同志社香) |
| 慶 (体大浪商) | 10 | | | 41 | 土井 (太成学院) |
| 西尾 (河南) | 11 | | | 42 | 梶野 (阪南大学) |
| 黒川 (汎愛) | 12 | | | 43 | 池田 (大阪偕星) |
| 張 (桜宮) | 13 | | | 44 | 夏木 (関西大倉) |
| 樋口 (常翔学園) | 14 | | | 45 | 平川 (金光藤蔭) |
| 北浦 (関大北陽) | 15 | | | 46 | 島尾 (上宮) |
| 橋詰 (大商大) | 16 | | | 47 | 荒木 (東海仰星) |
| 松原 (金光大阪) | 17 | | | 48 | 渡久地 (履正社) |
| 有川 (東海仰星) | 18 | | | 49 | 石橋 (牧野) |
| 石原 (天王寺) | 19 | | | 50 | 有働 (常翔学園) |
| 山口 (電通大) | 20 | | | 51 | 三宅 (星光学院) |
| 高橋 (牧野) | 21 | | | 52 | 加藤 (大商学園) |
| 徳永 (登美丘) | 22 | | | 53 | 大城 (関大北陽) |
| 窪田 (関大北陽) | 23 | | | 54 | 浅野 (大商大) |
| 富永 (金光藤蔭) | 24 | | | 55 | 東山 (興國) |
| 早瀬 (興國) | 25 | | | 56 | 濱永 (大阪偕星) |
| 藤井 (阪南大学) | 26 | | | 57 | 山口 (鳳) |
| 山下 (昇陽) | 27 | | | 58 | 久保 (桜宮) |
| 秋田 (常翔学園) | 28 | | | 59 | 阪口 (電通大) |
| 西田 (大阪偕星) | 29 | | | 60 | 井下 (箕面学園) |
| 藤井 (城東工科) | 30 | | | 61 | 新谷 (東大柏原) |
| 申村 (関大一) | 31 | | | | |

第74回大阪高等学校柔道新人大会

男子 個人試合

令和6年11月24日(日)

大浜だいしんアリーナ

81kg級

第一位
第二位

田中聡悟 (東海仰星)
白川拓海 (上 宮)

第三位

豊田好輝 (履正社)
森井晴士 (近大附属)

| | | | | |
|------------|----|--|----|-------------|
| 田 中 (東海仰星) | 1 | | 24 | 森 井 (近大附属) |
| 三 政 (英真学園) | 2 | | 25 | 重 田 (大商大) |
| 北 田 (都島工業) | 3 | | 26 | 須 賀 (英真学園) |
| 石 塚 (電通大) | 4 | | 27 | 一内一 (信一太) |
| 山 本 (履正社) | 5 | | 28 | 磯 部 (都島工業) |
| 堀 口 (上 宮) | 6 | | 29 | 清 ノ (商大堺) |
| 池 下 (金光藤蔭) | 7 | | 30 | 山 下 (関大北陽) |
| 原 (東大柏原) | 8 | | 31 | 福 原 (大阪偕星) |
| 小波津 (大商大) | 9 | | 32 | 香 山 (阪南大学) |
| 沼 田 (商大堺) | 10 | | 33 | トールス (履正社) |
| 土 田 (近大附属) | 11 | | 34 | 吉 海 (東大柏原) |
| 鳥 羽 (汎 愛) | 12 | | 35 | 白 川 (上 宮) |
| 菅 原 (大商大) | 13 | | 36 | 井 上 (大商大) |
| 鈴 (城東工科) | 14 | | 37 | 一積一 (英真学園) |
| 西 村 (商大堺) | 15 | | 38 | 原一川 (守日東) |
| 小 崎 (東大柏原) | 16 | | 39 | 塩 崎 (一 鳳 一) |
| 齋 藤 (電通大) | 17 | | 40 | 岩 野 (電通大) |
| 豊 田 (履正社) | 18 | | 41 | 川 口 (関大一) |
| 濱 野 (星光学院) | 19 | | 42 | 諸 井 (星光学院) |
| 諏 訪 (英真学園) | 20 | | 43 | 久 保 (履正社) |
| 西 山 (常翔学園) | 21 | | 44 | 守 屋 (東大柏原) |
| 黒 田 (大阪偕星) | 22 | | 45 | 森 川 (金光八尾) |
| 碓 (昇 陽) | 23 | | 46 | 植 村 (東海仰星) |

第74回大阪高等学校柔道新人大会

男子 個人試合

令和6年11月24日(日)

大浜だいしんアリーナ

90kg級

第一位
第二位

土井祐次郎 (金光藤蔭)
山本唯斗 (金光藤蔭)

第三位

中村虎郎 (東海仰星)
阪本寛貴 (興 國)

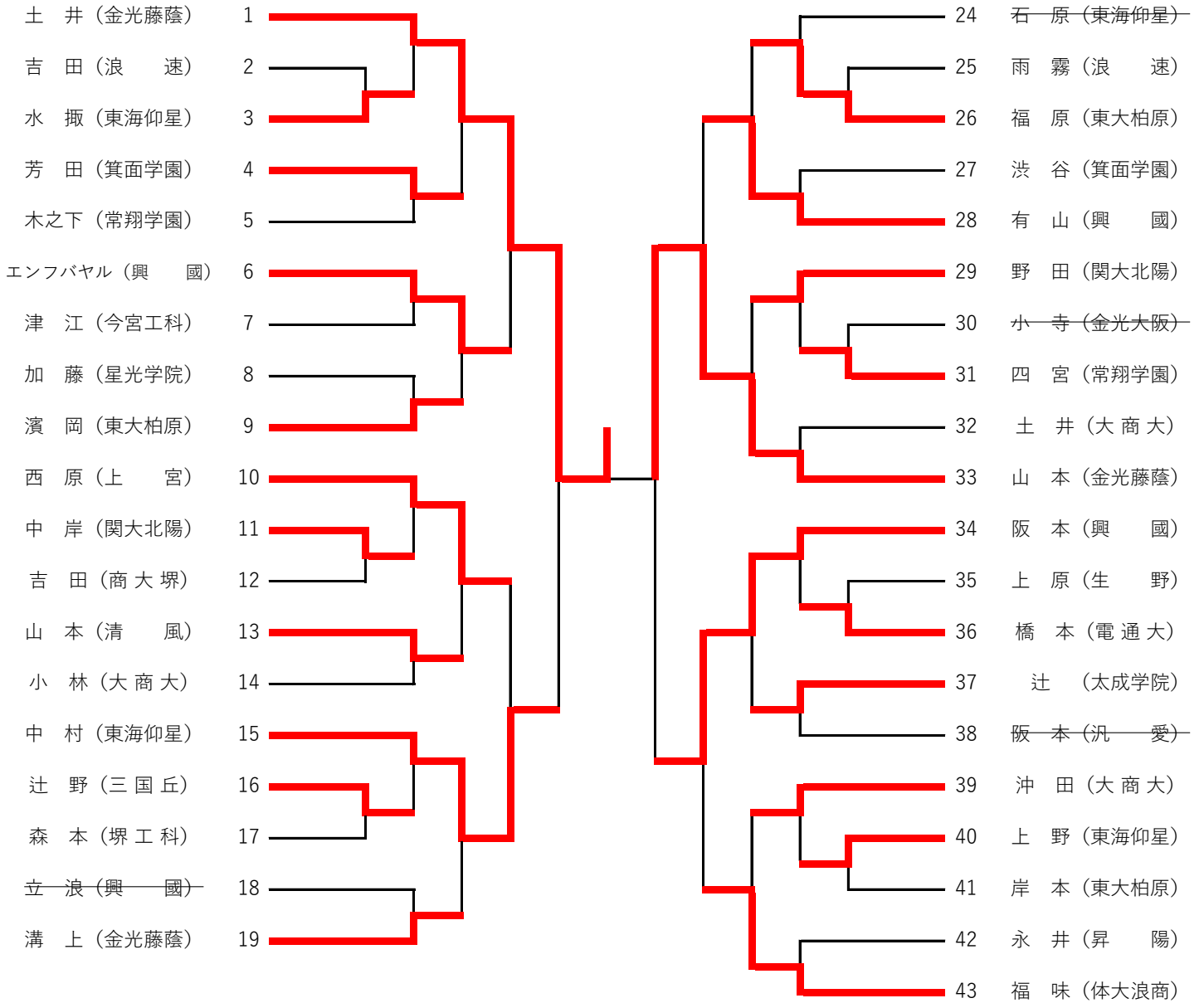

90kg級 近畿大会出場決定戦

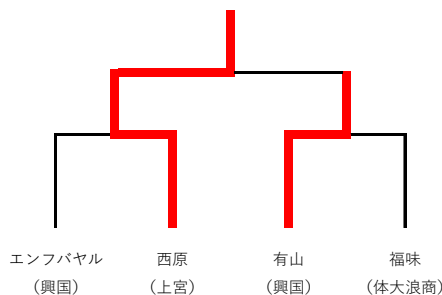

第74回大阪高等学校柔道新人大会

男子 個人試合

令和6年11月24日(日)

大浜だいしんアリーナ

100kg級

第一位
第二位

西口克人 (東海仰星)
岡本琥翔 (金光藤蔭)

第三位

原稜晴 (近大附属)
木下周祐 (東海仰星)

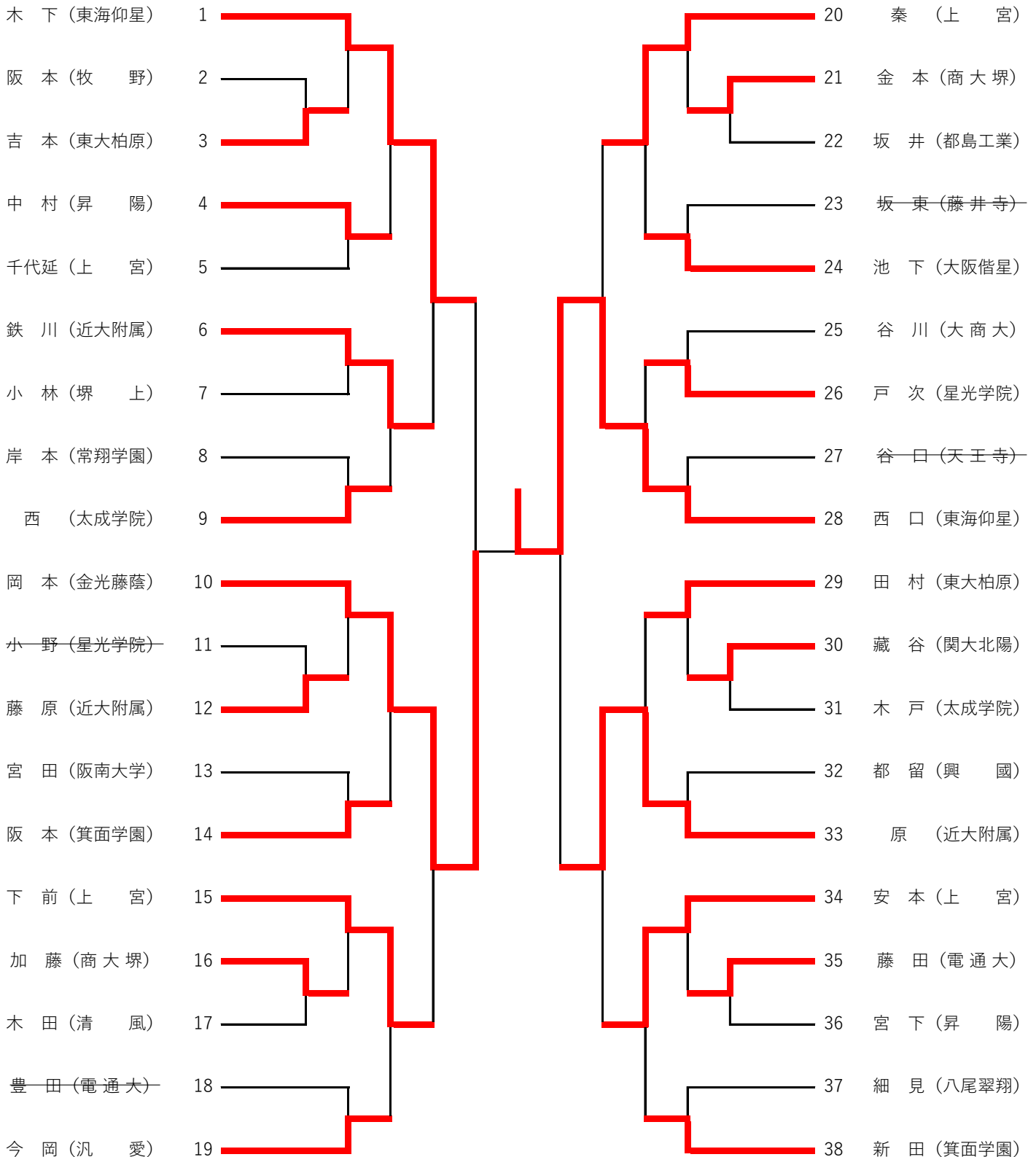

第74回大阪高等学校柔道新人大会

男子 個人試合

令和6年11月24日(日)

大浜だいしんアリーナ

100kg超級

第一位
第二位

稲垣優音 (金光藤蔭)
中川絢介 (商大堺)

第三位

東山慶亮 (東海仰星)
池原壮 (東海仰星)

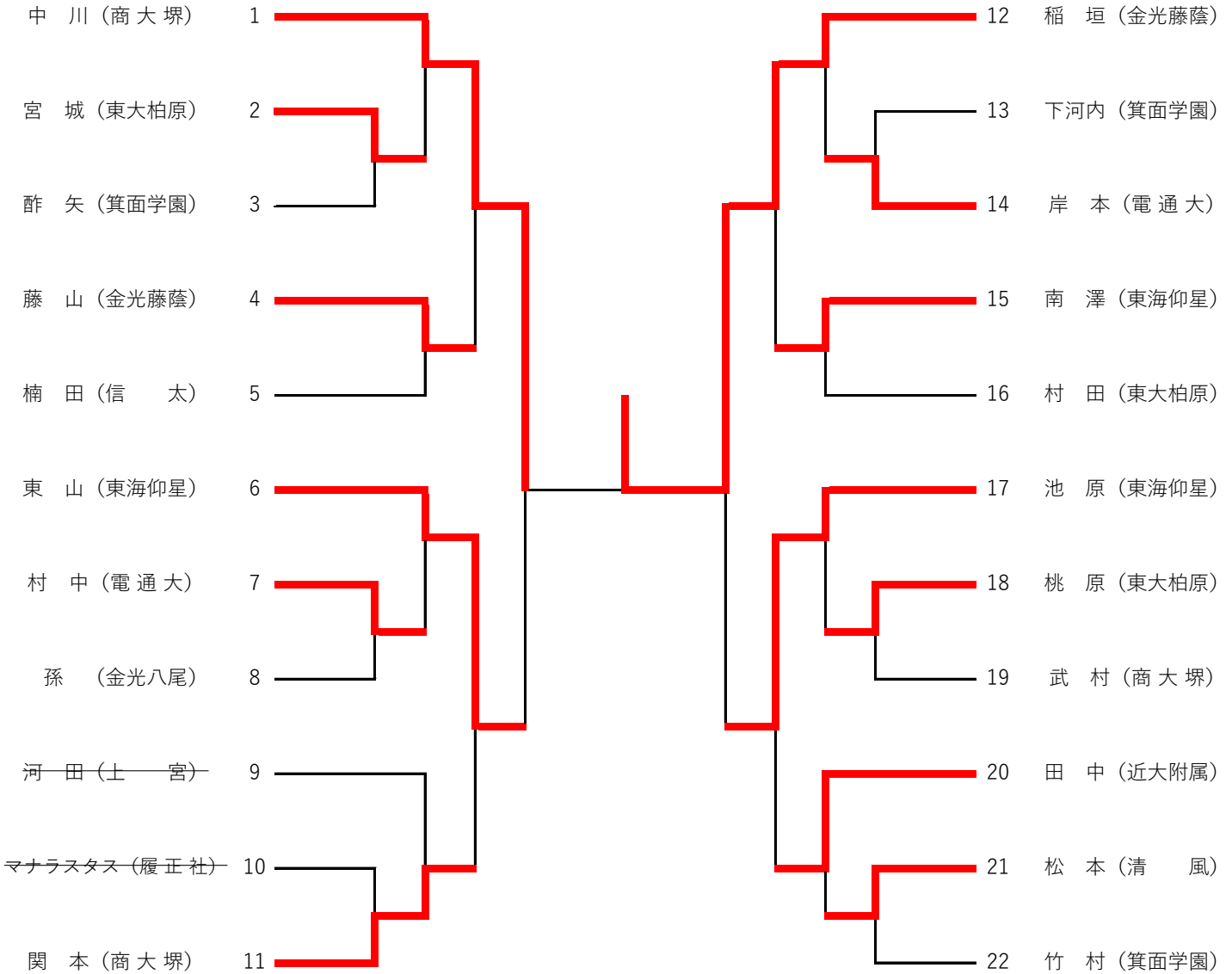

+100kg級 近畿大会出場決定戦

