

第65回全国大会府予選男子団体戦

平成28年6月18日(土)

RACTABドーム

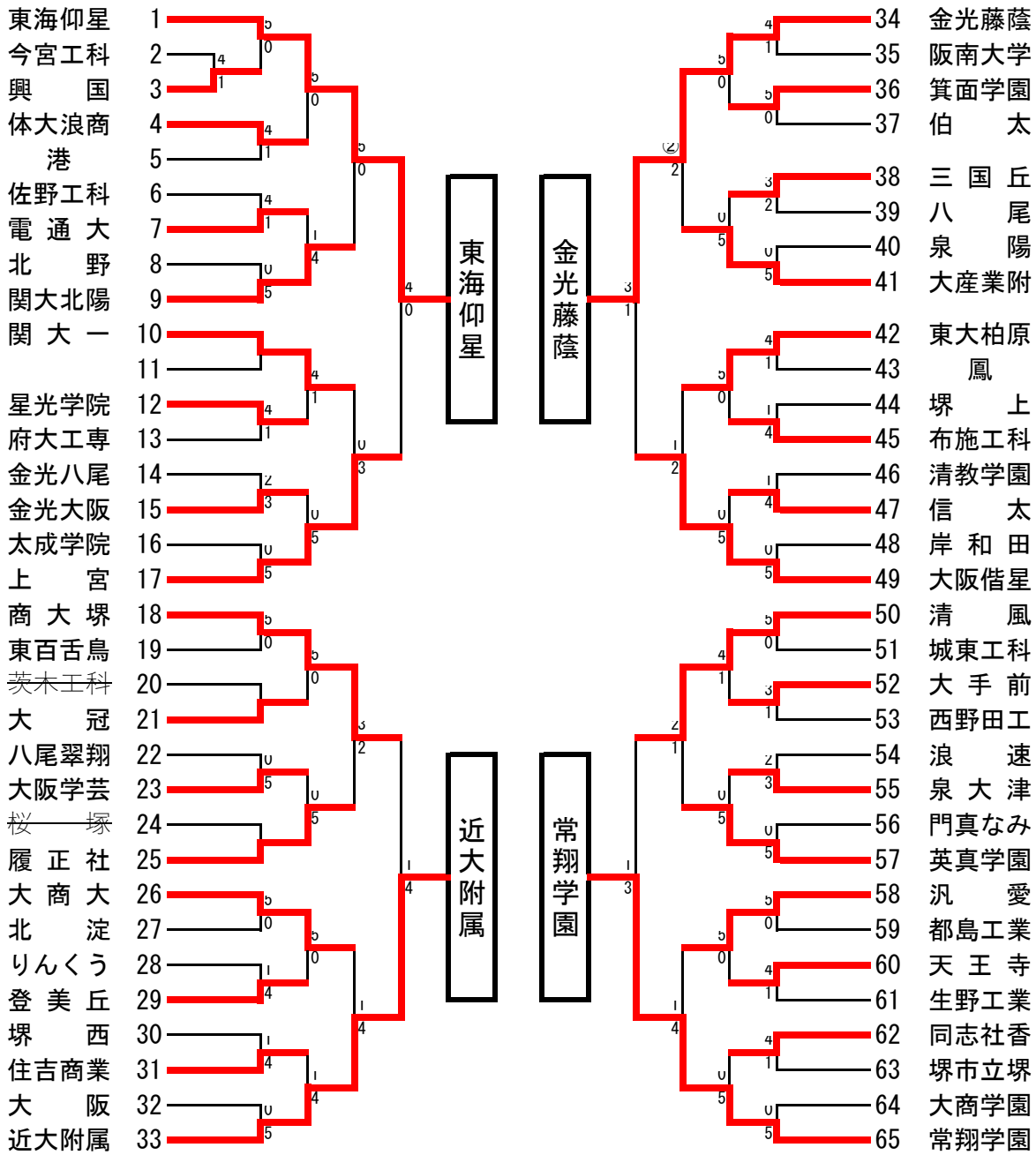

決勝リーグ

学校名	東海仰星	近大附属	金光藤蔭	常翔学園	勝	負	分	順位
東海仰星	○	5-0	5-0	4-0	3	0	0	1
近大附属	△	○	②-2	△	1	2	0	3
金光藤蔭	△	△	○	△	0	3	0	4
常翔学園	△	4-1	3-2	○	2	1	0	2

第65回全国大会府予選男子個人戦  
平成28年6月19日(日)  
RACTABドーム

60kg級

(上宮) 砂川 1	60 岡本 (関大一)
(商大堺) 北村 2	61 山田 (阿武野)
(大商学園) 荒尾 3	62 吉田 (大阪学芸)
(堺東) 大崎 4	63 谷 (阪南大学)
(花園) 中井 5	64 中谷 (堺東)
(大阪借星) 井上 6	65 入谷 (興國)
(興國) 藤田 7	66 奥野 (金光八尾)
(生野) 西尾 8	67 西野 (東住吉総)
(北淀) 黒木 9	68 稲里 (箕面学園)
(りんくう) 梶元 10	69 稲崎 (今宮工科)
(信太) 吉野 11	70 梶谷希 (常翔学園)
(住吉商業) 藤原 12	71 西澤 (堺西)
(鳳) 小上 13	72 坂田 (浪速)
( <del>茨木工科</del> ) 森 14	73 鉢呂 (上宮)
(常翔学園) 澤田 15	74 増田 (東海仰星)
(金光藤蔭) 表 16	75 前川 (汎愛)
(東百舌鳥) 井山 17	76 田中 (桜塚)
(西野田工) 浦田 18	77 三輪 (府大工専)
(大商大) 頓花 19	78 大久保 (大阪借星)
( <del>大阪</del> ) 辰巳 20	79 吉谷 (和泉総合)
(堺西) 北野 21	80 西口 (電通大)
(関大一) 山田 22	81 宮下 (清教学園)
(大産大附) 池端 23	82 山形 (花園)
(大阪学芸) 板垣 24	83 成尾 (英真学園)
(登美丘) 梶山 25	84 瀬戸 (清風)
(英真学園) 前原 26	85 榎本 (泉尾工業)
(星光学院) 鶴 27	86 坂田 (金光藤蔭)
(伯太) 有田 28	87 八幡 ( <del>茨木工科</del> )
(汎愛) 森下 29	88 西原 (東大柏原)
(東海仰星) 青山 30	89 岸畑 (商大堺)
(金光藤蔭) 岸本 31	90 後藤 (登美丘)
(泉北) 沼田 32	91 大河原 (東海仰星)
(常翔学園) 梶谷太 33	92 濱口 (商大堺)
(汎愛) 荒木 34	93 中岡 (生野工業)
( <del>佐野工科</del> ) 中谷 35	94 富岡 (堺上)
(天王寺) 阪井 36	95 叶 (大商学園)
(同志社香) 中村 37	96 久保野 (堺市立堺)
(生野工業) 浅田 38	97 村嶋 (阪南大学)
(八尾翠翔) 櫻井 39	98 岩井 (東百舌鳥)
(牧野) 内門 40	99 竹村 ( <del>城東工科</del> )
(登美丘) 水上 41	100 原 (汎愛)
(体大浪商) 石津 42	101 岩橋 (生野)
(堺工科) 内山 43	102 大橋 (上宮)
(阪南大学) 今西 44	103 中野 (近大附属)
(商大堺) 木目 45	104 原口 (常翔学園)
(東大柏原) 廣田 46	105 國見 (大商大)
( <del>清風</del> ) 萩田 47	106 居垣 (信太)
(三国丘) 油井 48	107 田中 (大阪)
(浪速) 松本 49	108 前田 (同志社香)
(関大北陽) 浜崎 50	109 中島 (伯太)
(電通大) 橋 51	110 片柳 (成美)
(金光八尾) 和田 52	111 高木 (関大北陽)
(関大一) 岡田 53	112 有田 (佐野工科)
(摂津) 竹田 54	113 渡辺 (りんくう)
(関西創価) 松井 55	114 網城 (西野田工)
(今宮工科) 滝下 56	115 高須賀 (太成学院)
( <del>門真なみ</del> ) 王 57	116 福田 (布施工科)
(堺上) 横山 58	117 延山 (大産大附)
(金光藤蔭) 小坂 59	118 渡辺 (金光藤蔭)

第1位  
岡本 康平  
(関大一)

第2位  
青山 真大  
(東海仰星)

第3位  
砂川 海  
(上宮)  
後藤 優太  
(登美丘)

第65回全国大会府予選男子個人戦  
平成28年6月19日(日)  
RACTABドーム

66kg級

(常翔学園) 西村 1		52 市原 (商大堺)
(布施工科) 木村 2		53 大崎 (北野)
(今宮工科) 山森 3		54 高山 (上宮)
(藤井寺) 須賀 4		55 亀田 (大阪学芸)
(星光学院) 吉野 5		56 和田 (堺西)
(大産大附) 馬場 6		57 大仲 (興國)
(大商大) 井上 7		58 大山 (体大浪商)
(阿武野) 大野 8		59 横本 (清風)
(阪南大学) 野田 9		60 笠原 (大阪借星)
(門真なみ) 岡部 10		61 長谷川 (東大柏原)
(電通大) 家村 11		62 森岡 (門真なみ)
(金光大阪) 神本 12		63 加納 (天王寺)
(英真学園) 長谷川 13		64 酒向 (汎愛)
(東海仰星) 梅田 14		65 藪内 (近大附属)
(関大一) 高倉 15		66 島田 (三国丘)
(鳳) 臼杵 16		67 吉野 (金光八尾)
(商大堺) 小野 17		68 鈴木 (城東工科)
(八尾翠翔) 奥村 18		69 中村 (北淀)
(堺西) 澤田 19		70 牧野 (港)
(金光八尾) 中山 20		71 本村 (阪南大学)
(関大北陽) 座波 21		72 藤井 (金光藤蔭)
(堺市立堺) 濱 22		73 高田 (清教学園)
(汎愛) 白崎 23		74 坂田 (常翔学園)
(近大附属) 平 24		75 笠井 (堺工科)
(上宮) 平田 25		76 芦田 (東海仰星)
(港) 井ノ上 26		77 山内 (英真学園)
(府大工専) 石井 27		78 上田 (八尾)
(城東工科) 村上 28		79 川上 (上宮)
(汎愛) 枝川 29		80 黒川 (大産大附)
(関大一) 加藤 30		81 木下 (大商大)
(花園) 山崎 31		82 阪上 (同志社香)
(大阪学芸) 福西 32		83 岩本 (東海仰星)
(大冠) 永田 33		84 針原 (府大工専)
(登美丘) 藤原 34		85 田中 (長吉)
(常翔啓光) 冬野 35		86 本松 (常翔学園)
(清教学園) 小野 36		87 大谷 (住吉商業)
(興國) 中尾 37		88 黒田 (関大一)
(大阪借星) 水口 38		89 辻 (鳳)
(体大浪商) 前園 39		90 永井 (伯太)
(伯太) 森本 40		91 中山 (関大北陽)
(北野) 中澤 41		92 尾崎 (今宮工科)
(商大堺) 工藤 42		93 山本 (体大浪商)
(三国丘) 濱元 43		94 門林 (清風)
(近大附属) 濱 44		95 水谷 (登美丘)
(都島工業) 松崎 45		96 入口 (西成)
(金光藤蔭) 板野 46		97 奥田 (大商学園)
(東海仰星) 倉部 47		98 浅野 (桜塚)
(堺上) 水上 48		99 荒尾 (大阪)
(大商学園) 下奥 49		100 堀江 (大阪借星)
(大塚) 中矢 50		101 今村 (鹿島学園)
(清風) 長谷川 51		

第1位  
今村 達哉  
(鹿島学園)

第2位  
西村 優太  
(常翔学園)

第3位  
長谷川 雄大  
(清風)  
芦田 将輝  
(東海仰星)

第65回全国大会府予選男子個人戦  
平成28年6月19日(日)  
RACTABドーム

73kg級

(上 宮) 高 尾 1		55 松 本 (東海仰星)
(金光大阪) 和泉谷 2		56 蔦 (上 宮)
(北 淀) 加 藤 3		57 松 本 (清教学園)
(汎 愛) 日 高 4		58 柳 原 (電通大)
(東住吉総) 久 保 5		59 北 本 (太成学院)
(阪南大学) 藤 田 6		60 宮 崎 ( <del>関大一</del> )
(城東工科) 川 見 7		61 津 川 (天王寺)
(大 塚) 辻 川 8		62 米 澤 (大産大附)
(関大北陽) 長谷川 9		63 前 田 ( <del>堺市立堺</del> )
(登美丘) 古 川 10		64 保 田 (三国丘)
(箕面学園) 中 原 11		65 春 山 ( <del>桜 塚</del> )
(咲 花) 岡 本 12		66 新 垣 (大商学園)
(大阪借星) 田 原 13		67 古 谷 (商大堺)
(近大附属) 西 田 14		68 堀 畑 (大阪借星)
(大阪学芸) 先 谷 15		69 新 田 (桜 宮)
(大手前) 武 藤 16		70 山 下 (興 國)
(常翔学園) 山 田 17		71 前 川 (八 尾)
(佐野工科) 内 匠 18		72 砂 川 (箕面学園)
(三国丘) 藤 原 19		73 荒 川 (金光藤蔭)
(東大柏原) 徳 山 20		74 小 阪 (大手前)
(泉 陽) 鳥 飼 21		75 福 摩 ( 港 )
(天王寺) 柴 田 22		76 岡 本 (登美丘)
(大商大) 石 見 23		77 青 木 (関大北陽)
(商大堺) 小 河 24		78 金 田 (星光学院)
(金光藤蔭) 山 城 25		79 内 海 (常翔学園)
(桜 宮) 池 田 26		80 川 邨 (東海仰星)
(東海仰星) 石 川 27		81 当 广 (近大附属)
(近大附属) 亀 谷 28		82 高 山 (上 宮)
(伯 太) 平 山 29		83 千 葉 (東大柏原)
(同志社香) 浅 井 30		84 大 西 (藤 井 寺)
(浪 速) 出 村 31		85 中 本 (体大浪商)
(体大浪商) 濱 口 32		86 前 田 (城東工科)
(上 宮) 三 輪 33		87 花 川 (東百舌鳥)
(星光学院) 山 崎 34		88 福 川 (清 風)
(大阪借星) 西 本 35		89 吉 満 (近大附属)
(泉尾工業) 松 下 36		90 淪 (府大工専)
(電通大) 芳 村 37		91 長谷川 (花 園)
(堺市立堺) 岡 所 38		92 溝 江 (住吉商業)
(関大一) 荒 田 39		93 荒 川 (北 野)
(東海仰星) 渡 辺 40		94 本 原 (大阪借星)
(商大堺) 迫 田 41		95 大 野 (東海仰星)
(東海仰星) 内 村 42		96 野 原 (汎 愛)
(履正社) 濱 垣 43		97 中 原 (緑 風 冠)
( <del>汎 愛</del> ) 本 卅 44		98 大 橋 ( 鳳 )
(大 冠) 竹 内 45		99 渡 邊 ( 東 )
(興 國) 中 西 46		## 石 村 ( <del>夫 冠</del> )
(信 太) 清 水 47		## 吉 村 (大阪学芸)
(阿武野) 西 田 48		## 赤 尾 (牧 野)
( 港 ) 坂 上 49		## 國 松 (金光大阪)
(大商大) 北 50		## 岸 田 (阪南大学)
(府大工専) 阿 部 51		## 川 村 (近大附属)
( <del>茨木工科</del> ) 夫 島 52		## 佐々木 (金光八尾)
(清教学園) 藤 原 53		## 大 野 (商大堺)
(大産大附) 吉 井 54		## 山 本 (大商大)

第1位  
山本一真  
(大商大)

第2位  
高尾陽人  
(上 宮)

第3位  
内村秀資  
(東海仰星)  
松本達也  
(東海仰星)

第65回全国大会府予選男子個人戦  
平成28年6月19日(日)  
RACTABドーム

81kg級

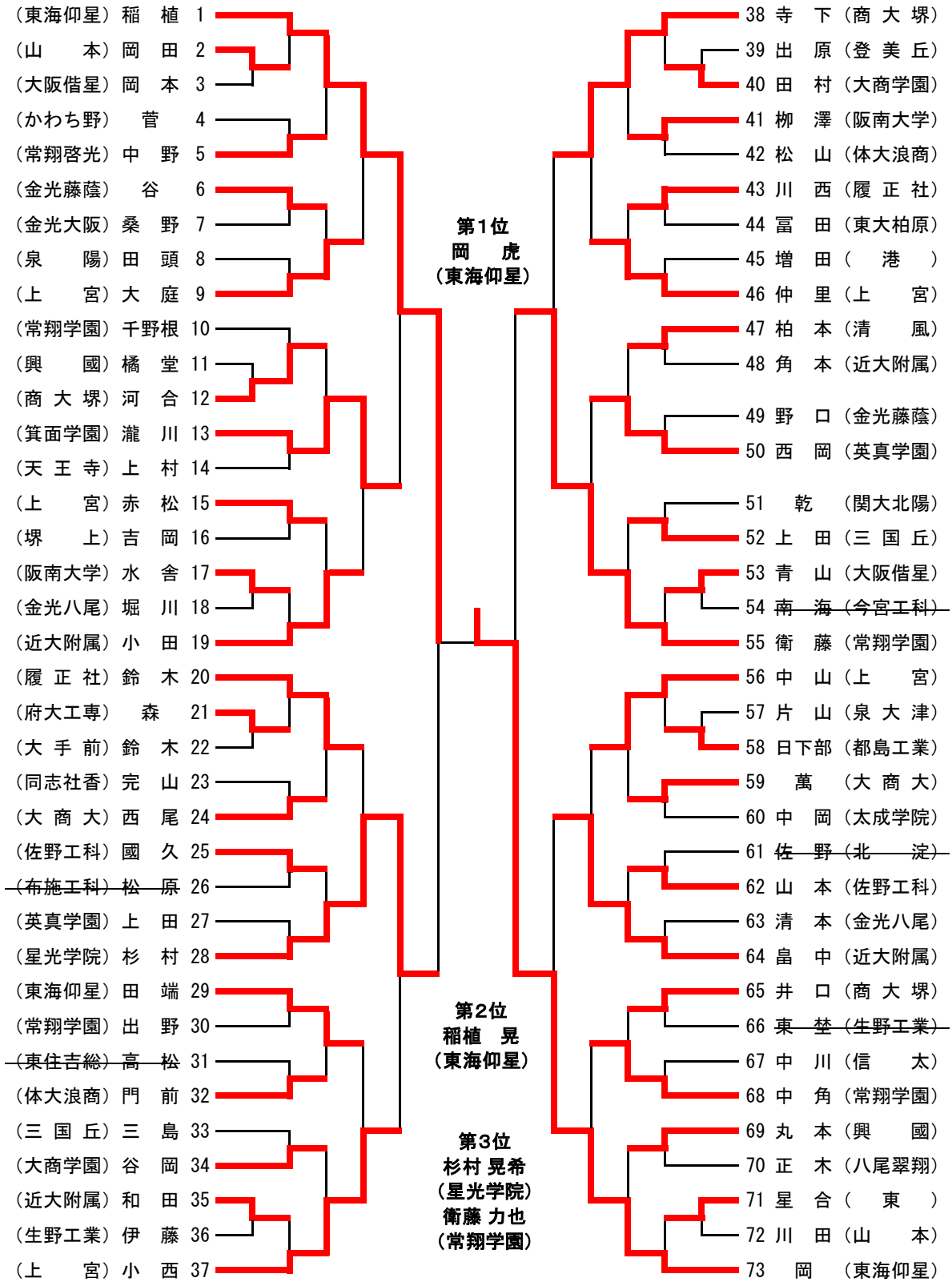

第65回全国大会府予選男子個人戦

平成28年6月19日(日)

RACTABドーム

90kg級

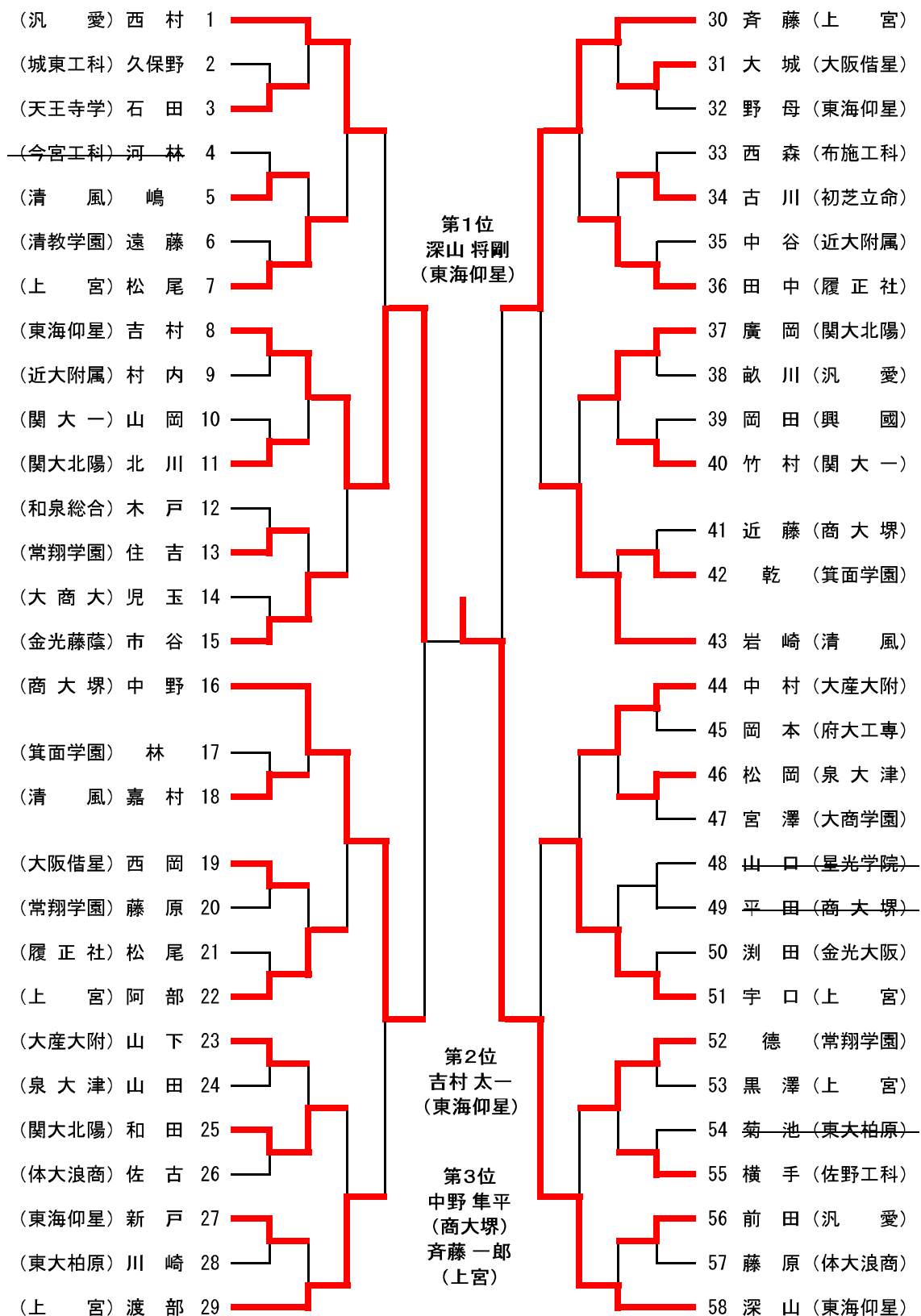

第65回全国大会府予選男子個人戦  
平成28年6月19日(日)  
RACTABドーム

100kg級

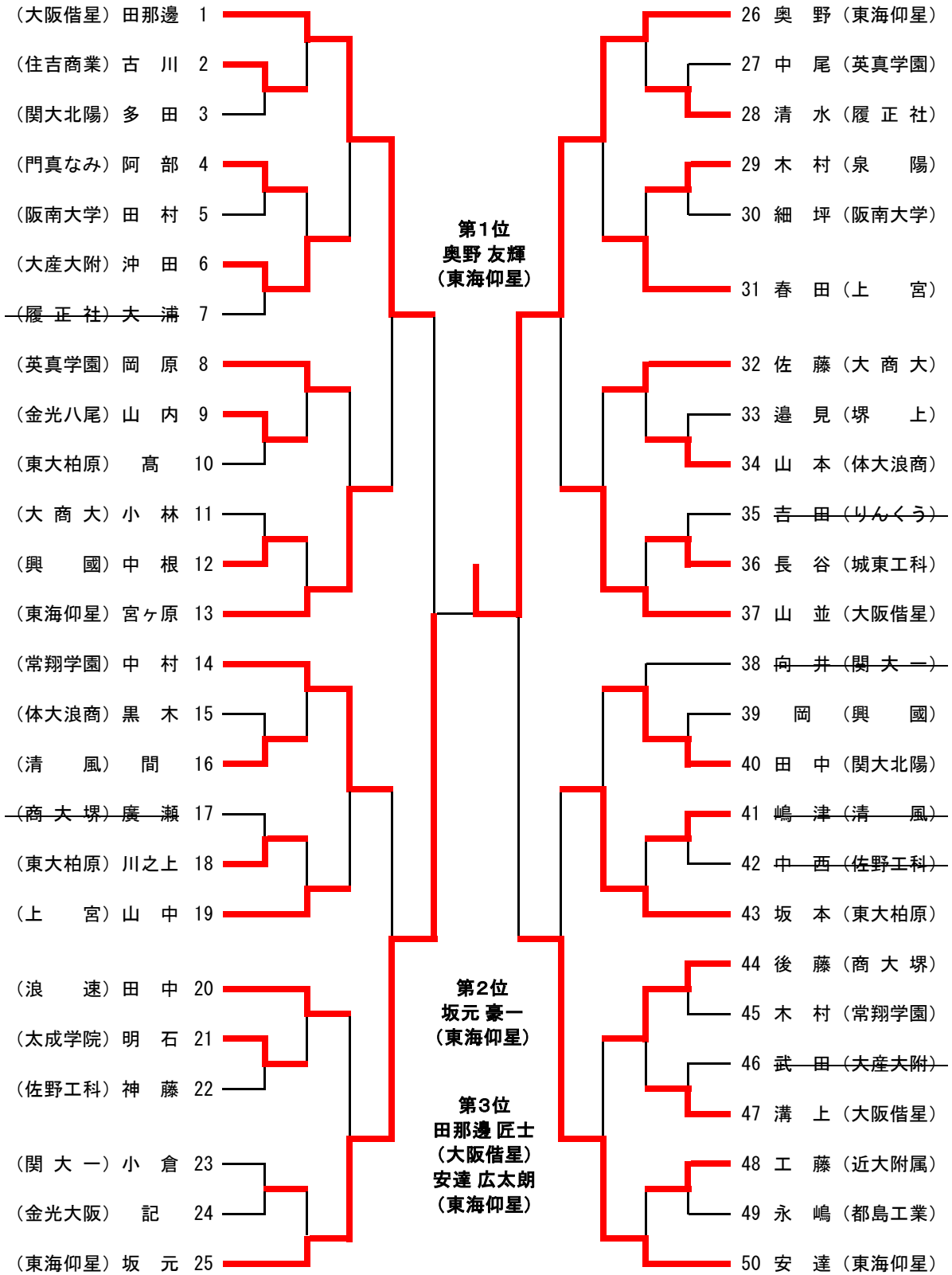

# 第65回全国大会府予選男子個人戦

平成28年6月19日(日)

RACTABドーム

## 100kg超級

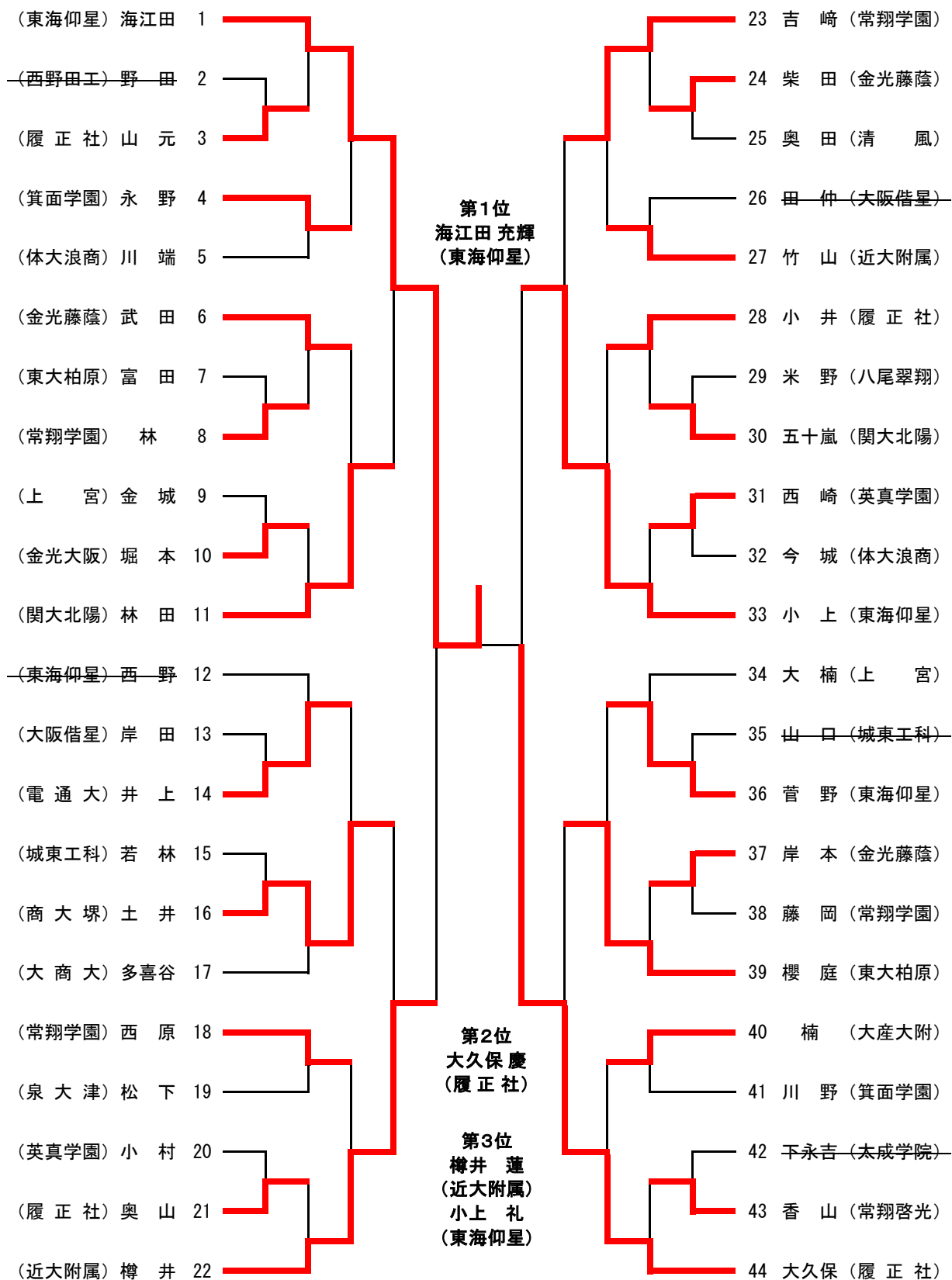



第65回全国大会府予選女子団体戦

平成28年6月11日(土)

大阪市立修道館

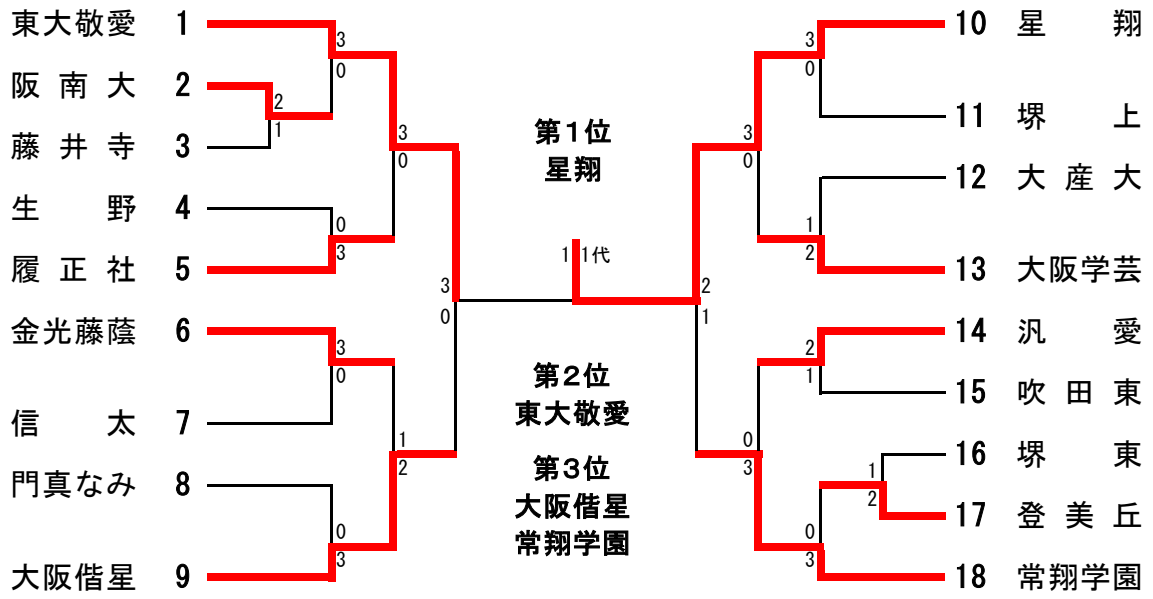

# 第65回全国大会府予選女子個人戦

平成28年6月12日(日)

大阪市立修道館

## 48kg級

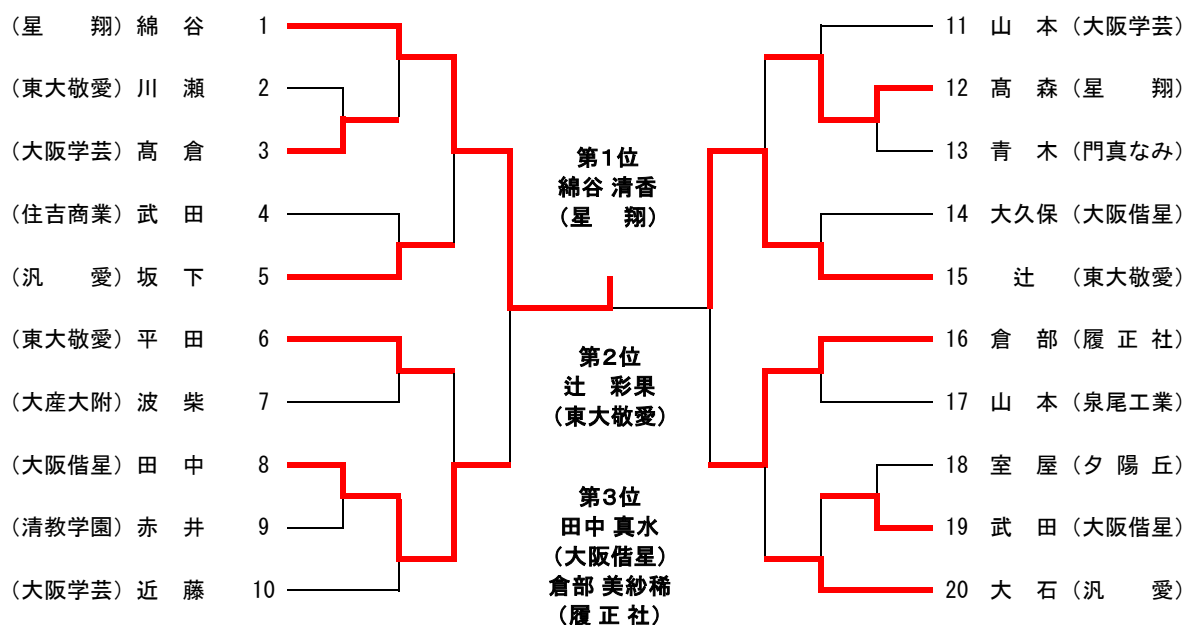

## 52kg級

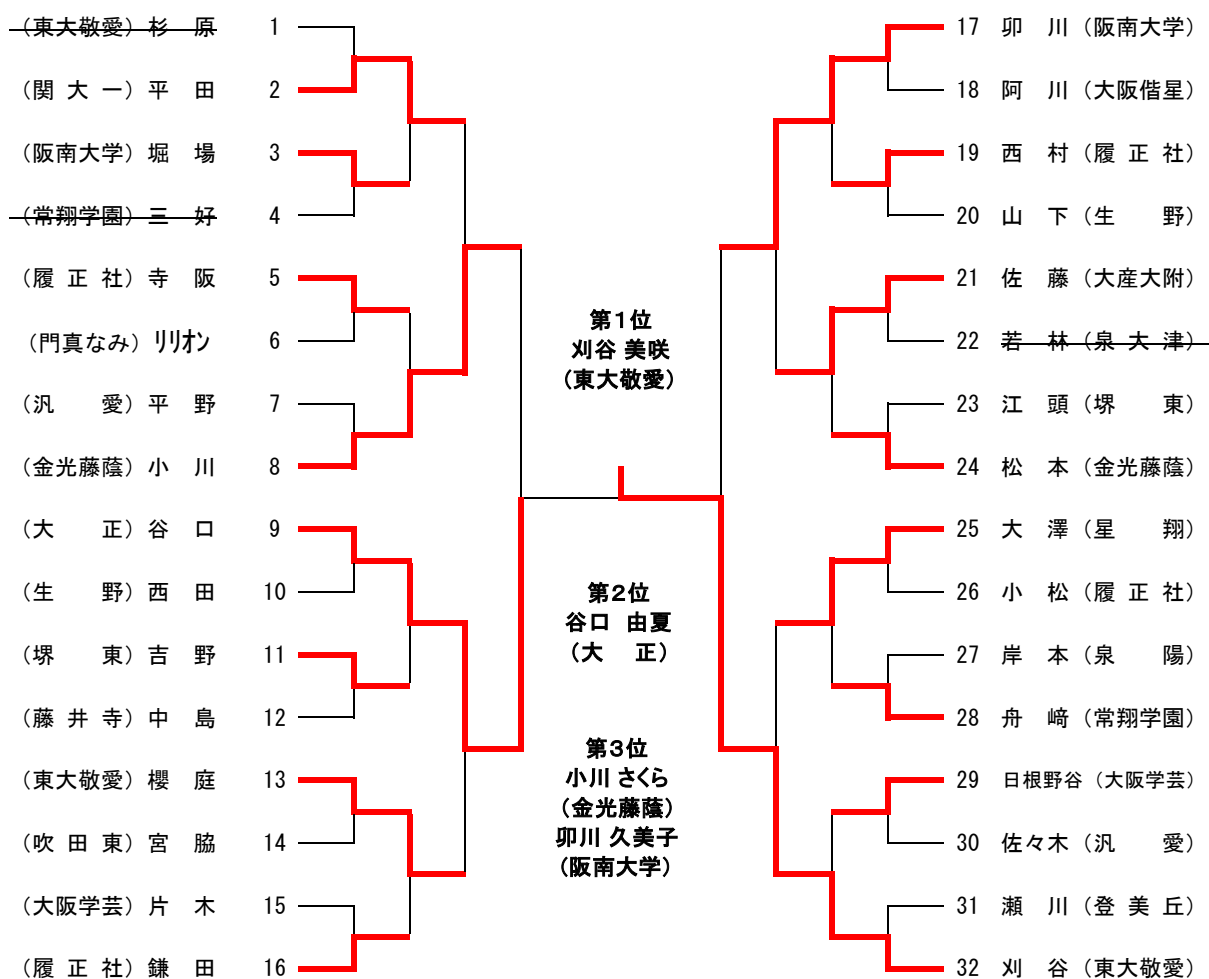

第65回全国大会府予選女子個人戦

平成28年6月12日(日)

大阪市立修道館

57kg級

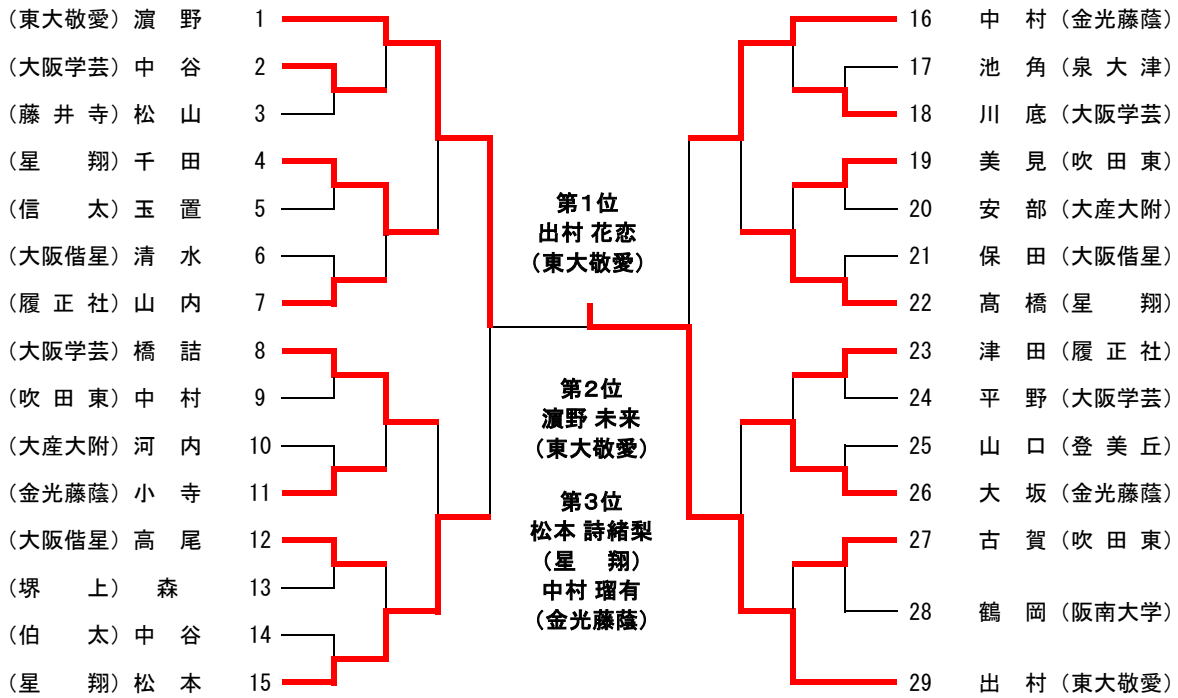

63kg級

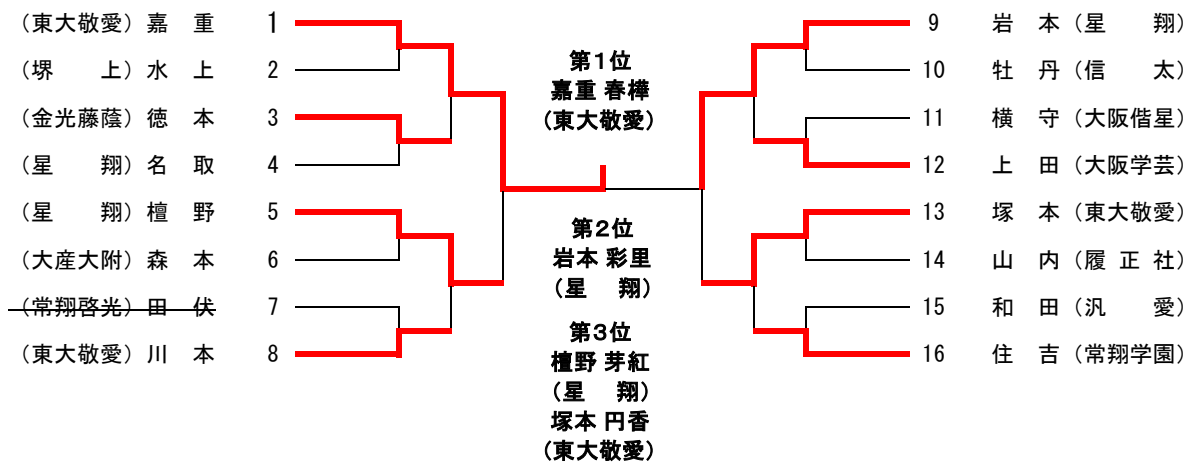

70kg級

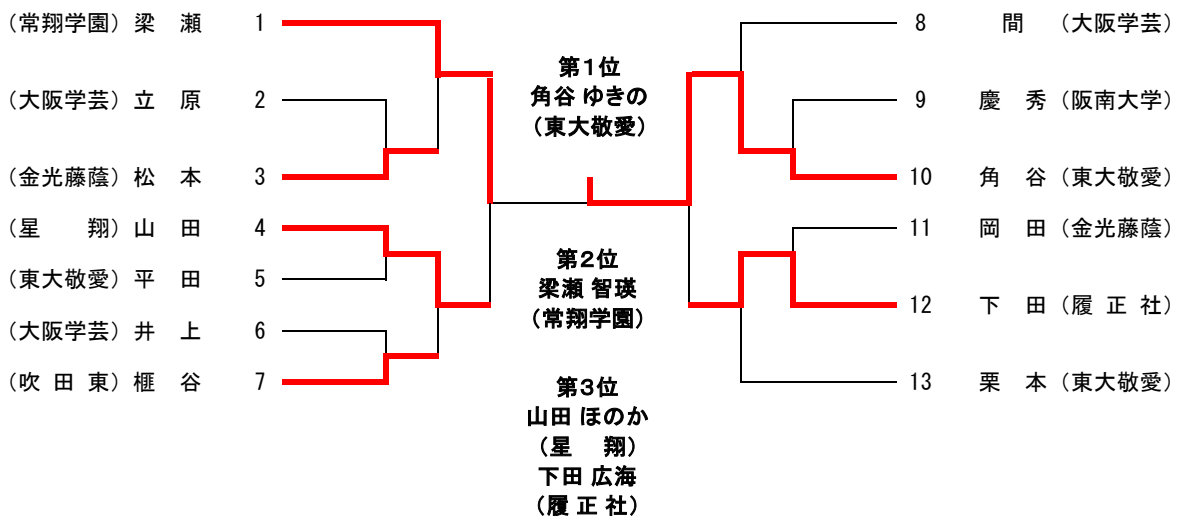

第65回全国大会府予選女子個人戦

平成28年6月12日(日)

大阪市立修道館

78kg級

	1	2	3	4	5	勝敗	順位
1. 山根 (大産大附)		○	△	○	△	2勝 2敗	3
2. 猪井 (阪南大学)	△		△	△	△	0勝 4敗	5
3. 大谷 (常翔学園)	○	○		○	○	4勝 0敗	1
4. 中村 (常翔学園)	△	○	△		△	1勝 3敗	4
5. 東 (東大敬愛)	○	○	△	○		3勝 1敗	2

第1位 大谷 優璃菜 (常翔学園)  
 第2位 東 加珠 (東大敬愛)  
 第3位 山根 彩椰 (大産大附)



78kg超級

	1	2	3	4	勝敗	順位
1. 上田 (リベルテ)		○	○	○	3勝 0敗	1
2. 玉利 (汎 愛)	△		△	○	1勝 2敗	3
3. 正井 (常翔学園)	△	○		○	2勝 1敗	2
4. 谷村 (履正社)	△	△	△		0勝 3敗	4







第1位 上田 莉圭 (リベルテ)  
 第2位 正井 楓 (常翔学園)  
 第3位 玉利 風薫 (汎 愛)

平成28年度 国民体育大会柔道競技 少年男女大阪府予選会  
 平成28年6月26日(日)  
 講道館大阪

〔先鋒〕男子 -60kg

青山  VS  渡邊



















〔副将〕男子 -100kg

	奥野	安達	田那邊	深山	勝	負
奥野			GS ①		1	2
安達	①				2	1
田那邊					0	3
深山					3	0

〔大将〕男子 無差別

	大久保	坂元	小上	西村	樽井	勝	負
大久保						1	3
坂元					①	3	1
小上						0	4
西村						4	0
樽井						2	2

〔中堅〕女子 -70kg

	梁瀬	嘉重	濱野	岩本	出村	勝	負
梁瀬						1	3
嘉重			②			3	1
濱野						2	2
岩本						1	3
出村		①				3	1

〔次鋒〕男子 -73kg

<b>A</b>	松本 	VS		西村
<b>B</b>	内村 	VS		長谷川

〔中堅〕男子 -90kg

<b>C</b>	中野 	VS		衛藤
<b>D</b>	杉村 	VS		齋藤
<b>E</b>	稻植 	VS		○勝者 衛藤

[次鋒]男子 -73kg

	山本	A勝者 西村	B勝者 内村	高尾	勝	負
山本		△	○	○	2	1
A勝者 西村	①		○	①	3	0
B勝者 内村	△	△		△	0	3
高尾	△	△	①		1	2

[中堅]男子 -90kg

	岡	D勝者 杉村	E勝者 稻植	吉村	勝	負
岡		○	△	○	2	1
D勝者 杉村	△		△	△	0	3
E勝者 稻植	○	○		○	3	0
吉村	△	○	△		1	2

[先鋒]女子 -52kg

	辻	谷口	刈谷	勝	負
辻		△	△	0	2
谷口	○		△	1	1
刈谷	○	○		2	0

[大将]女子 無差別

	正井	東	大谷	角谷	勝	負
正井		△	○	△	1	2
東	○		○	①	3	0
大谷	△	△		△	0	3
角谷	○	△	○		2	1

# 第71回大阪高等学校総合体育大会柔道の部

平成28年8月9日(火)

大阪市中央体育館

## I 部

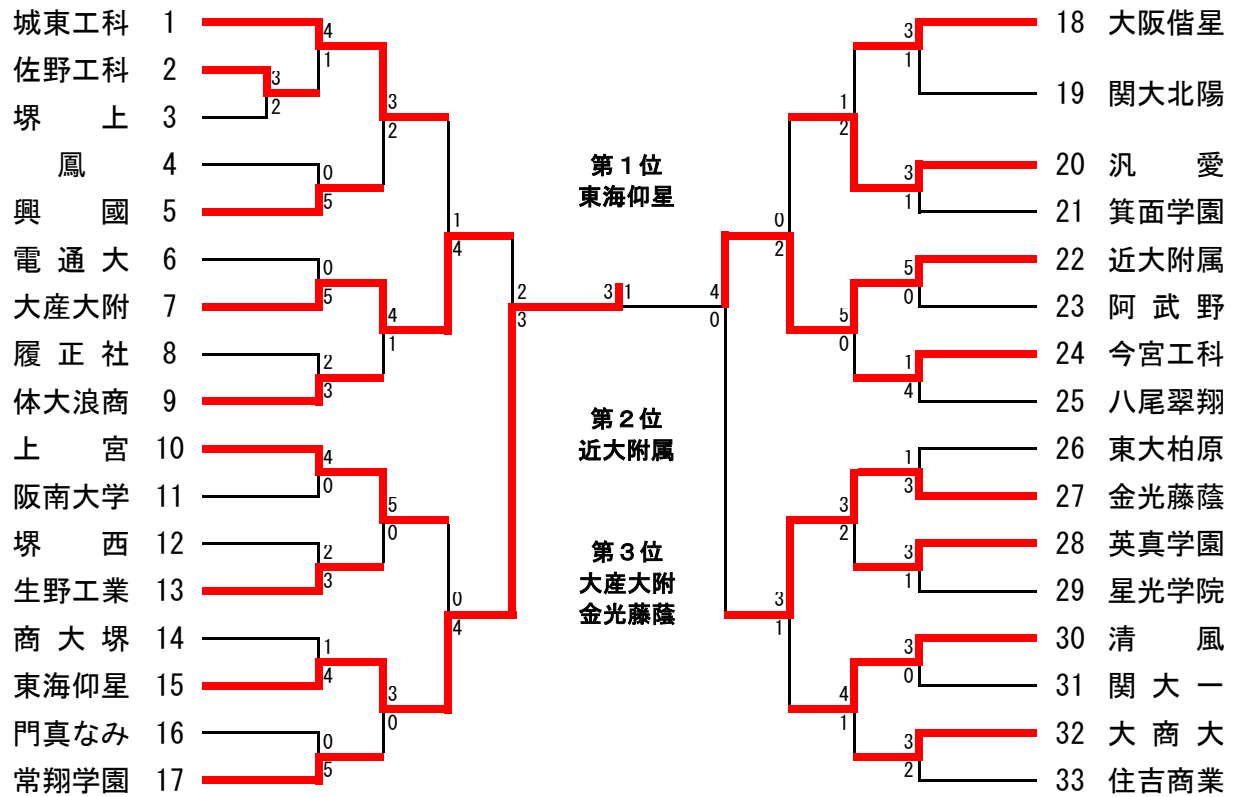

## II 部

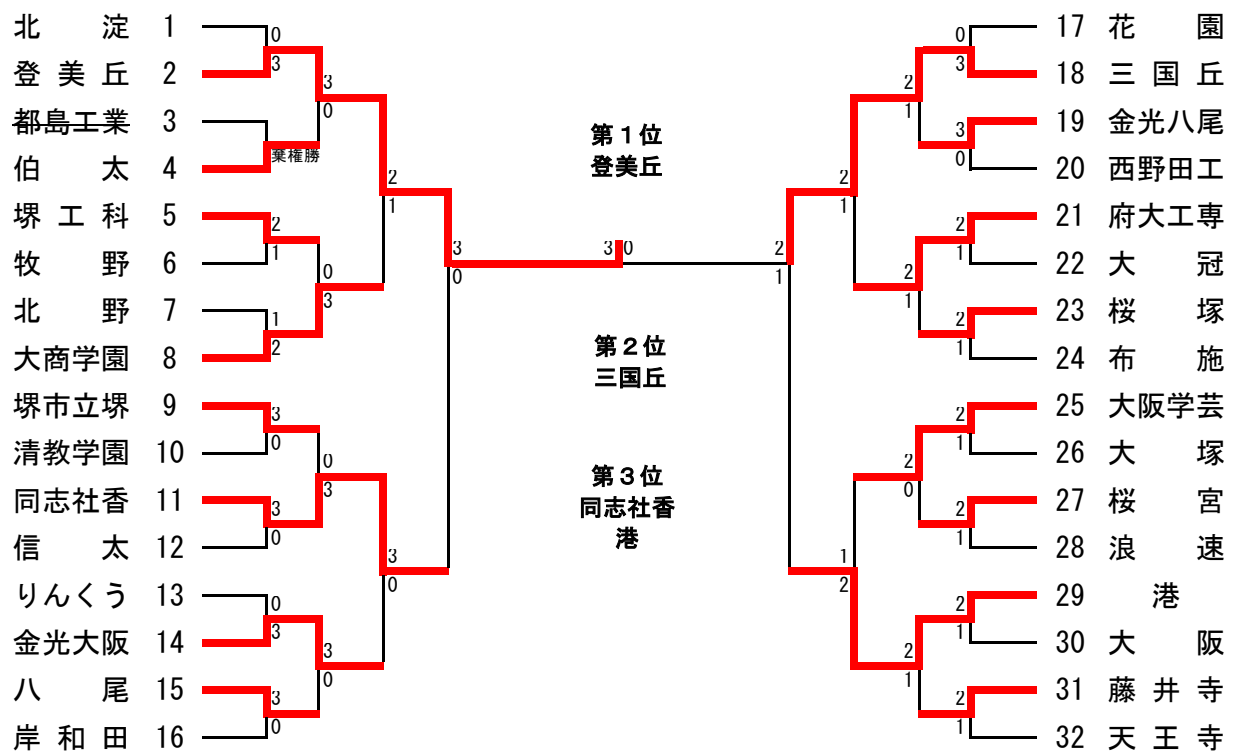

# 第71回大阪高等学校総合体育大会柔道の部(男子個人)

平成28年8月10日(水)

大阪市中央体育館

## 60kg級

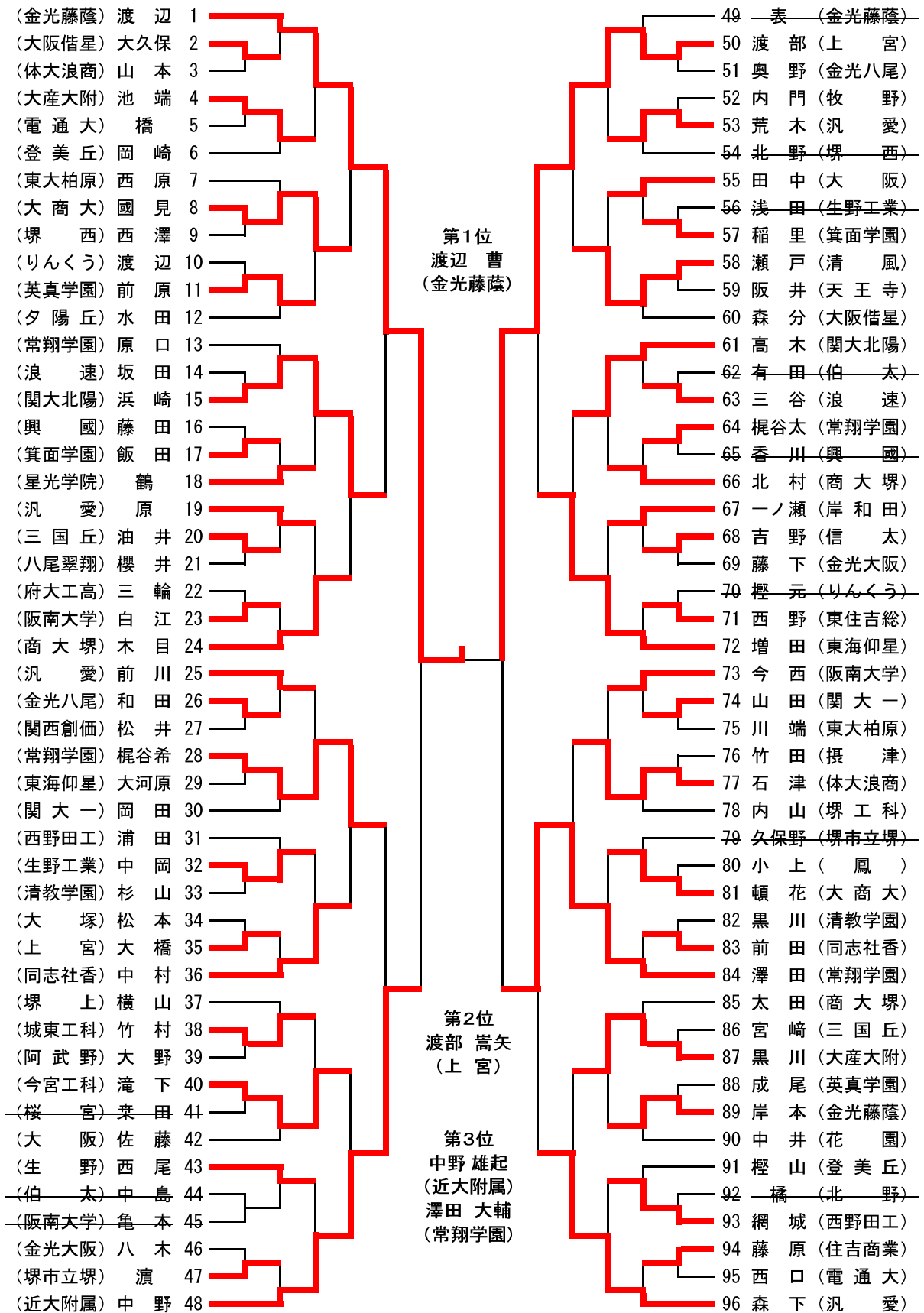



# 第71回大阪高等学校総合体育大会柔道の部(男子個人)

平成28年8月10日(水)

大阪市中央体育館

## 66kg級

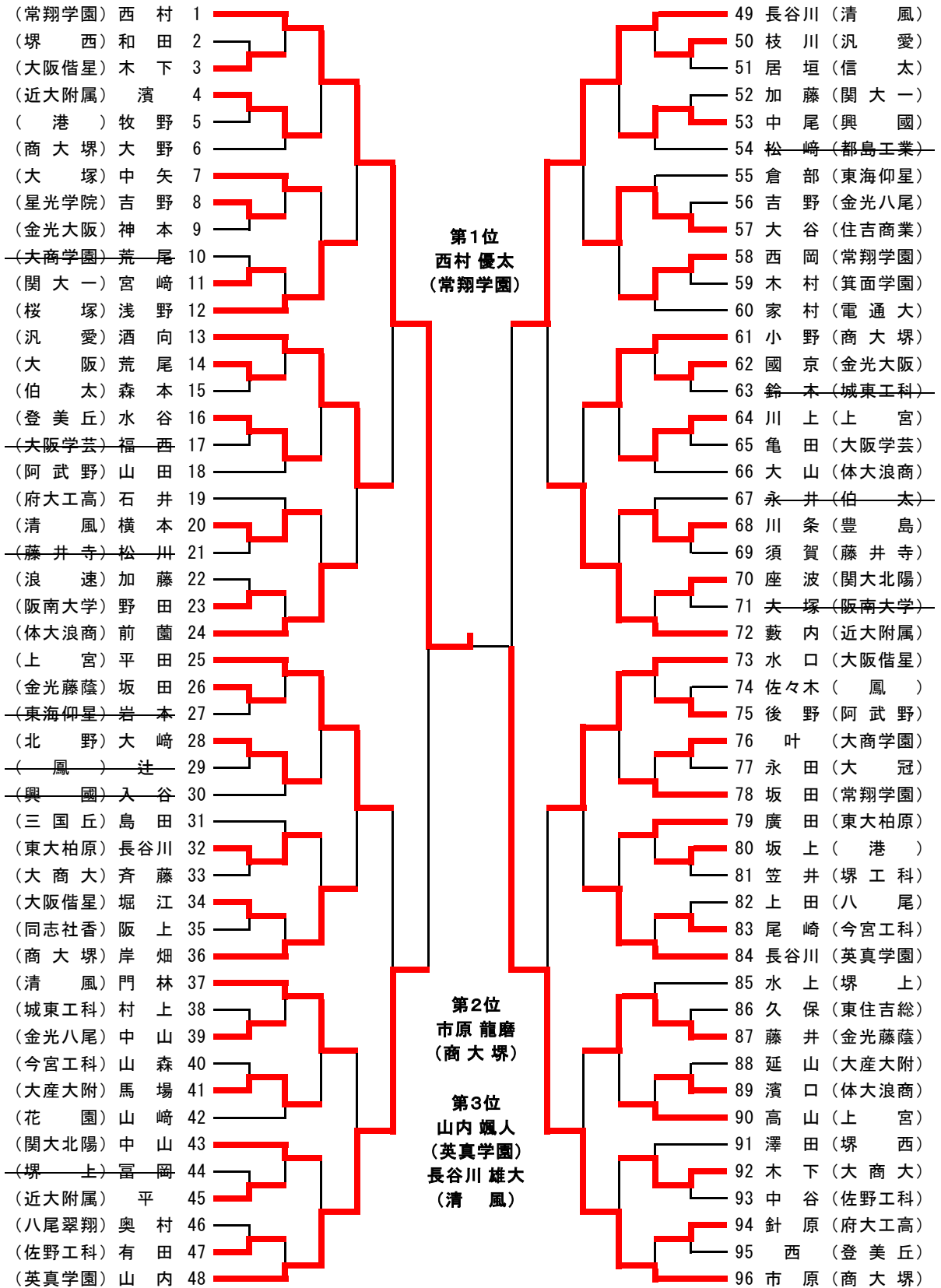

# 第71回大阪高等学校総合体育大会柔道の部(男子個人)

平成28年8月10日(水)

大阪市中心体育館

## 73kg級

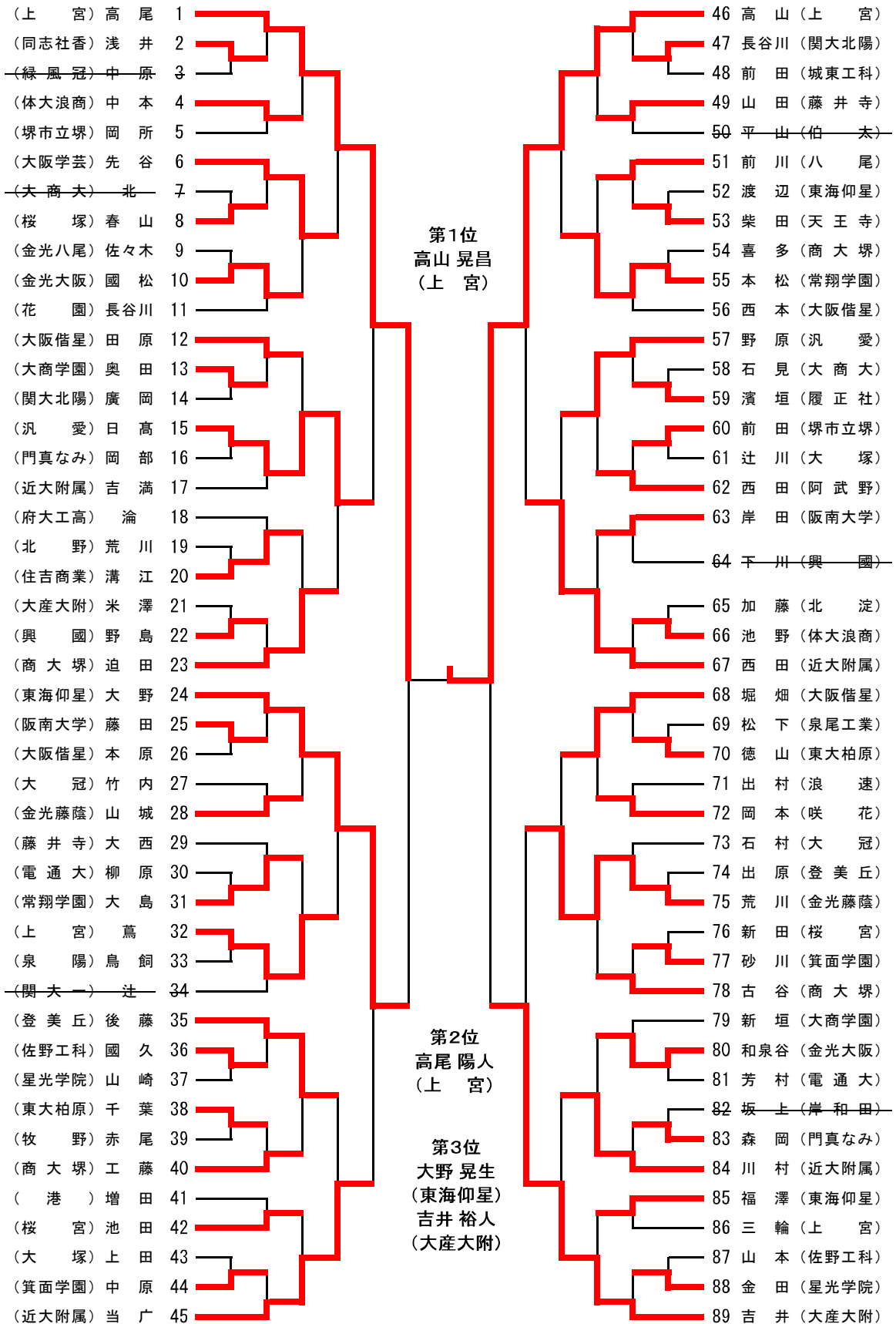



# 第71回大阪高等学校総合体育大会柔道の部(男子個人)

平成28年8月10日(水)

大阪府中央体育館

## 90kg級

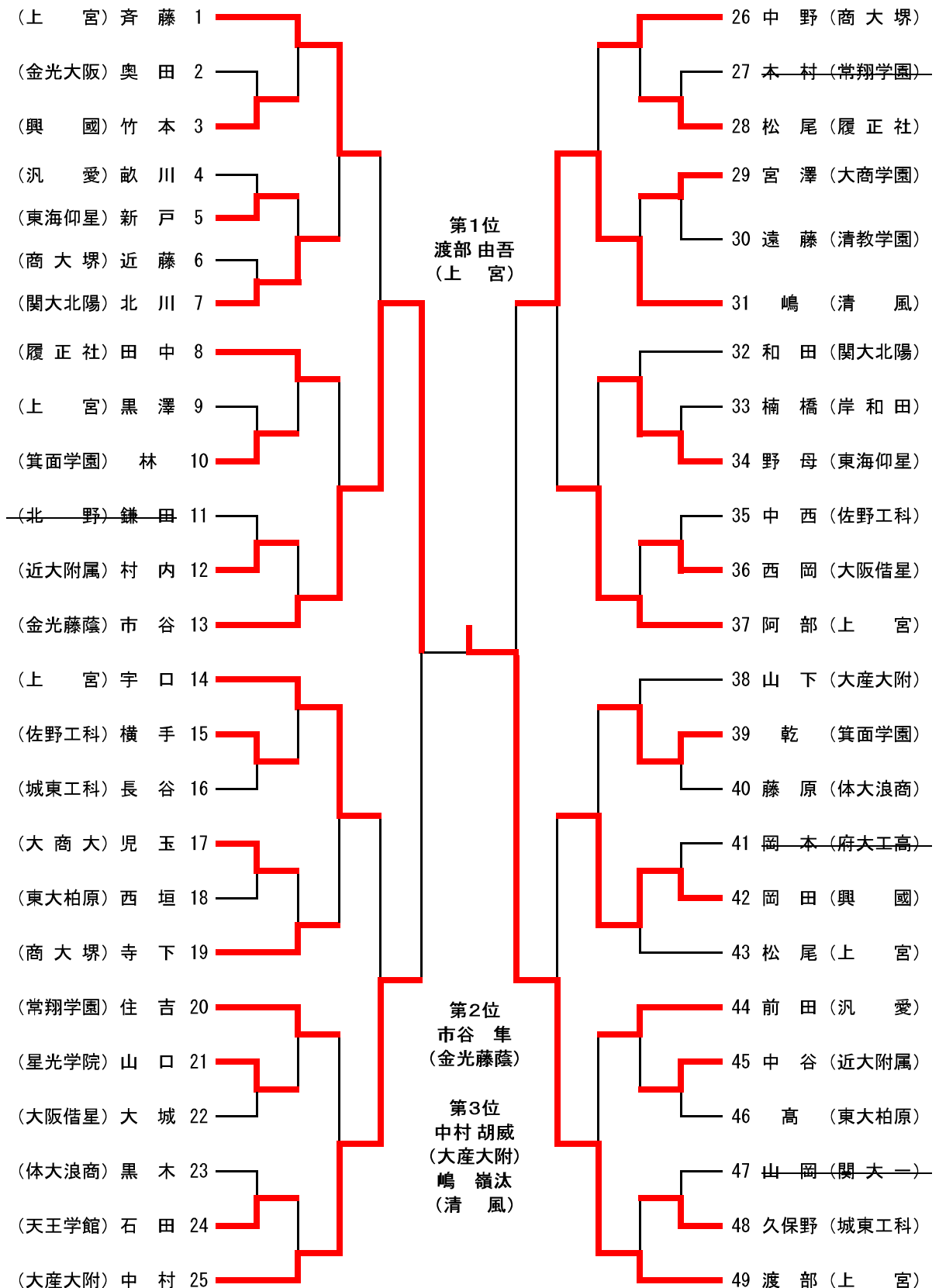

# 第71回大阪高等学校総合体育大会柔道の部(男子個人)

平成28年8月10日(水)

大阪市中央体育館

## 100kg級

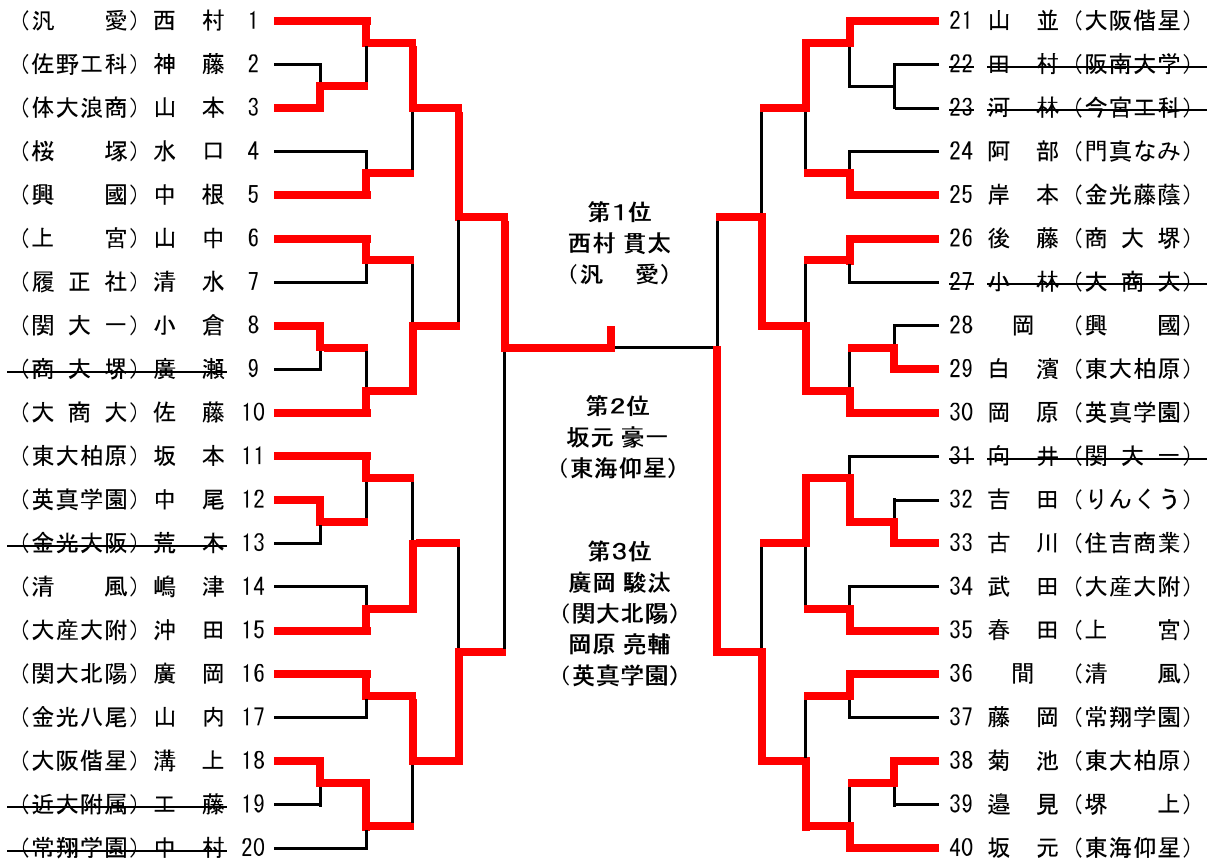

## 100kg超級

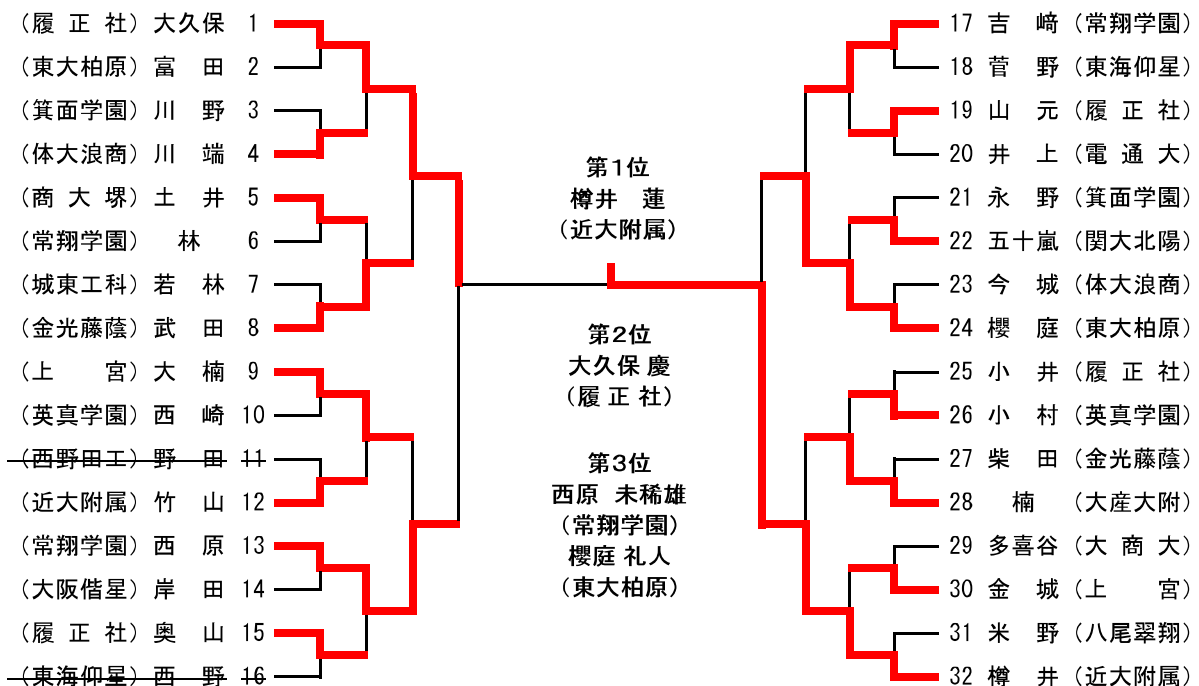

# 第33回大阪高等学校女子柔道体重別選手権大会

平成28年8月9日(火)

大阪市中央体育館

## 48kg級

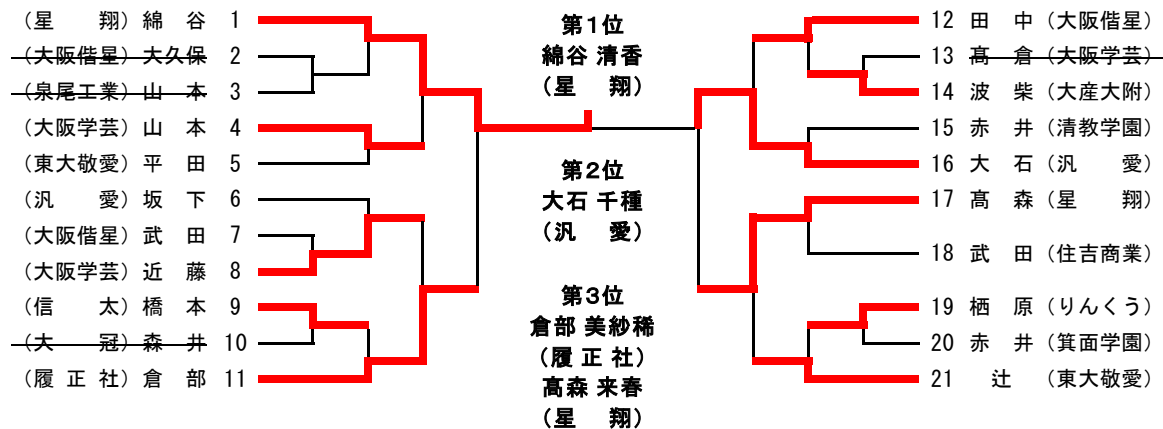

## 52kg級

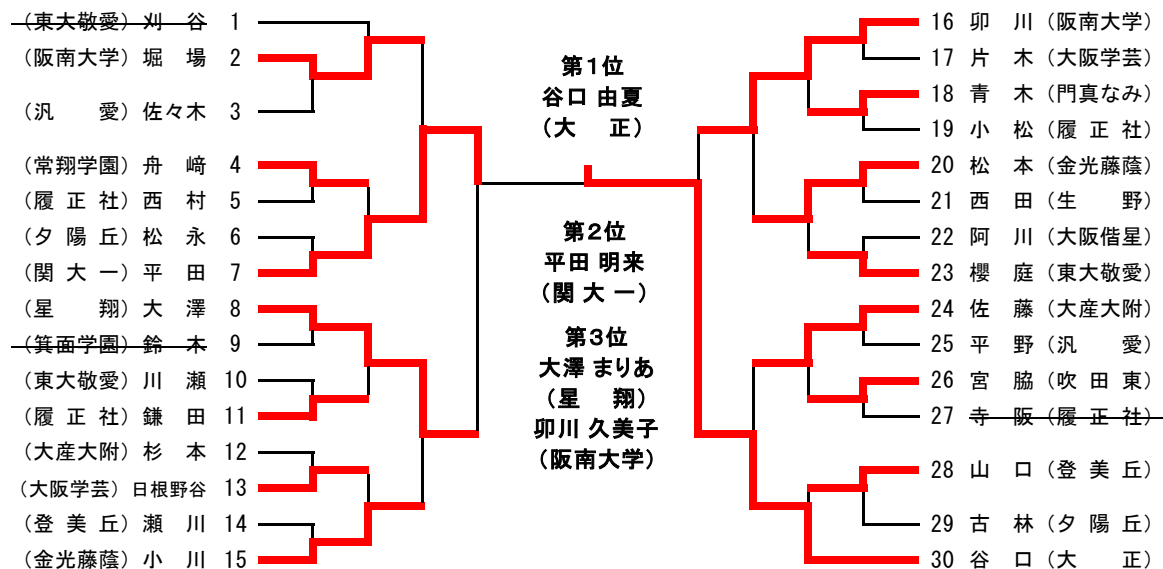

## 57kg級

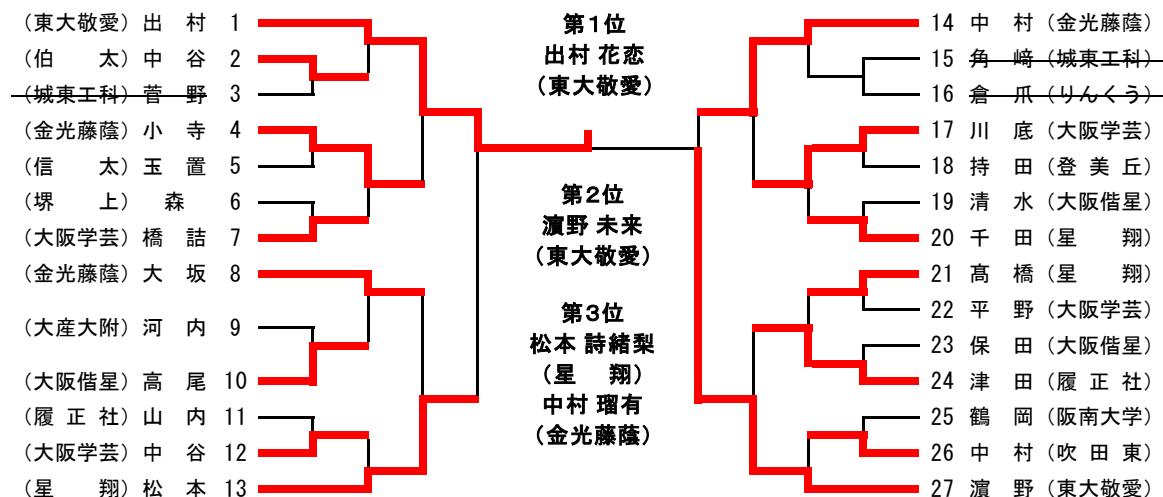

# 第33回大阪高等学校女子柔道体重別選手権大会

平成28年8月9日(火)

大阪市中心体育館

## 63kg級

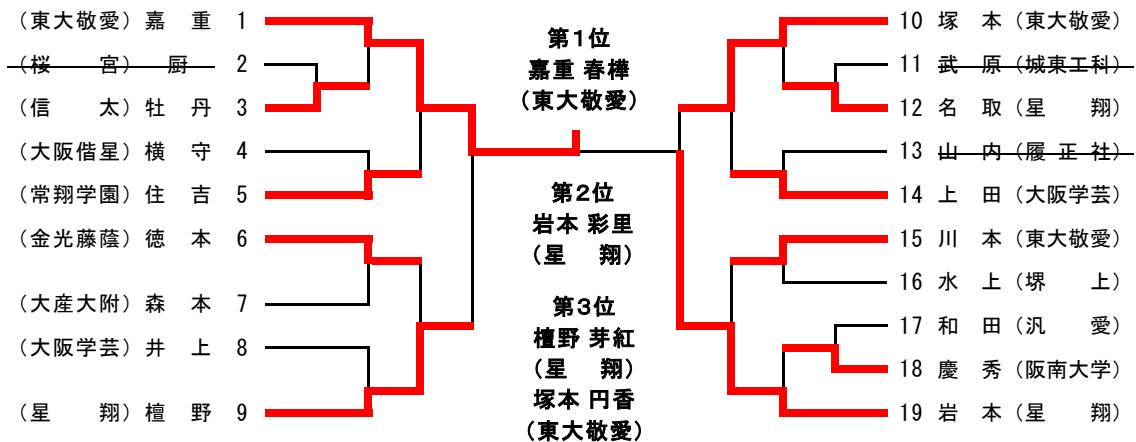

## 70kg級

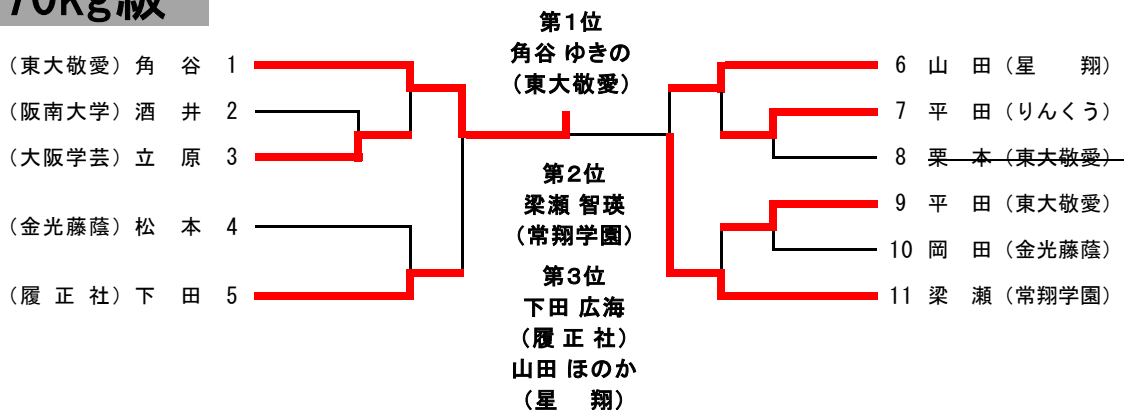

## 78kg級

	1	2	3	4	5	勝敗	順位
1. 谷村 (履正社)	△	○	△	○	△	2勝2敗	3
2. 中村 (常翔学園)	△	△	△	○	△	1勝3敗	4
3. 山根 (大産大附)	○	○	○	○	△	3勝1敗	2
4. 猪井 (阪南大学)	△	△	△	△	△	0勝4敗	5
5. 東 (東大敬愛)	○	○	○	○	△	4勝0敗	1

第1位 東加珠 (東大敬愛)  
 第2位 山根彩椰 (大産大附)  
 第3位 谷村悠佳 (履正社)

## 78kg超級



第1位 正井楓 (常翔学園)  
 第2位 玉利風薫 (汎愛)

第66回大阪高等学校新人柔道大会(男子団体)  
平成27年11月19日(土)  
堺市立大浜体育館

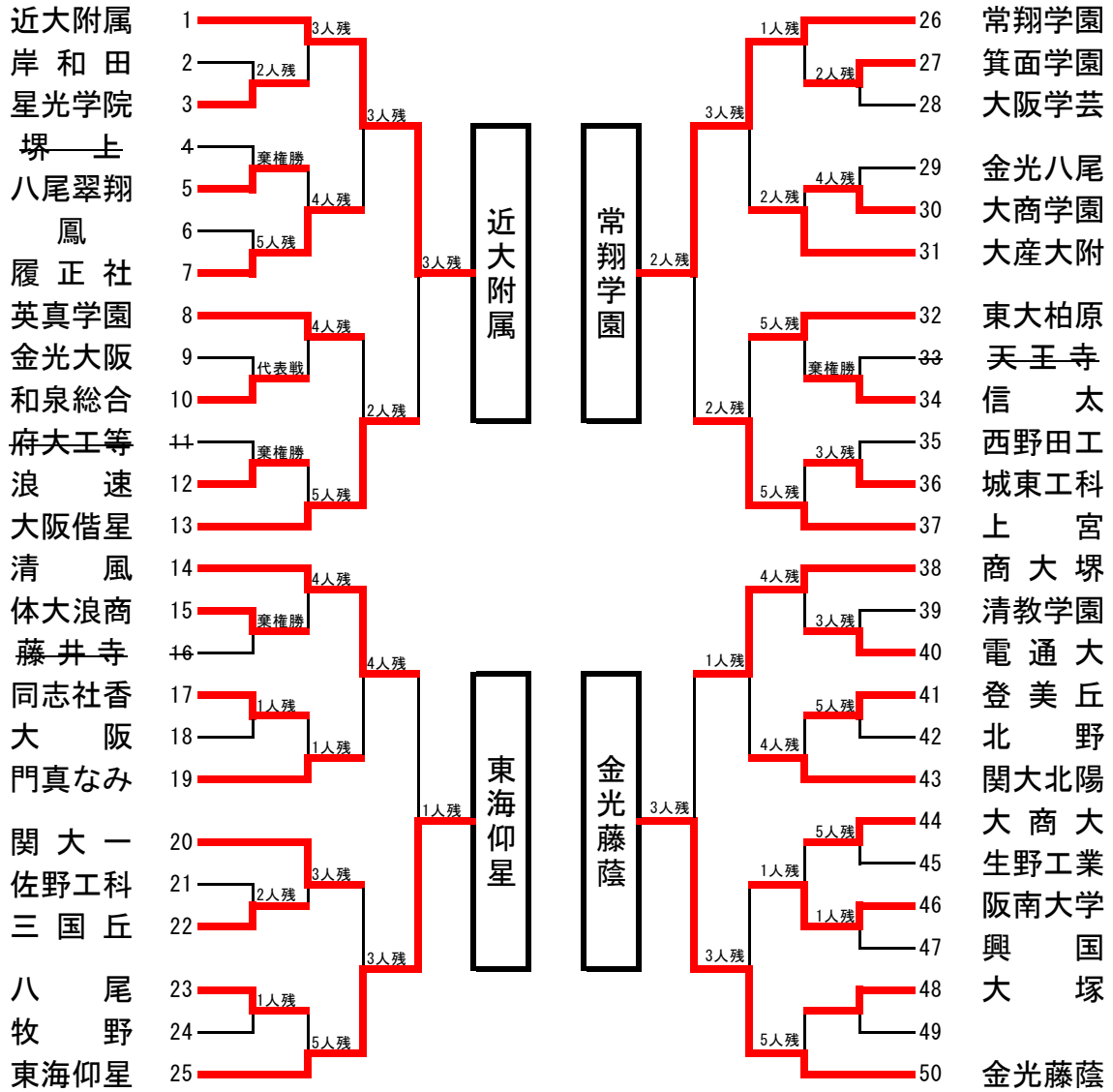

決勝リーグ

学校名	1	2	3	4	勝	負	分	順位
1. 近大附属		△	○ 4人残	○ 3人残	2	1	0	2
2. 東海仰星	○ 2人残		○ 5人残	○ 3人残	3	0	0	1
3. 常翔学園	△	△		△	0	3	0	4
4. 金光藤蔭	△	△	○ 1人残		1	2	0	3

近畿大会出場決定戦

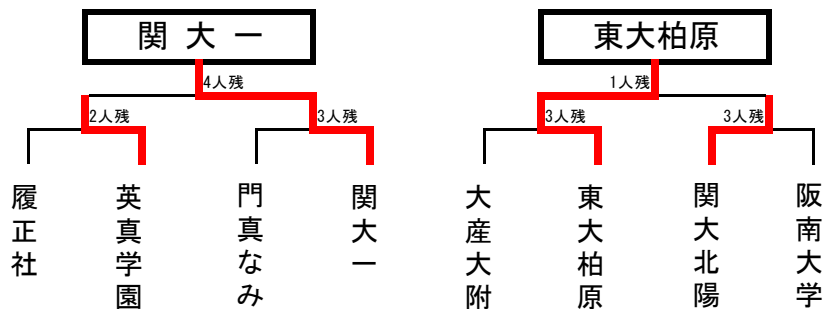



第66回大阪高等学校新人柔道大会(男子個人)  
 平成28年11月20日(日)  
 堺市立大浜体育館

60kg級

(上 宮) 渡 部	1		50 澤 田 (常翔学園)
(関大北陽) 板 東	2		51 橋 (北 野)
(和泉総合) 加 藤	3		52 大河原 (東海仰星)
(生野工業) 山 本	4		53 舟 場 (阪南大学)
(清教学園) 宮 下	5		54 阪 井 (天王寺)
(大 阪) 近 藤	6		55 櫻 山 (登美丘)
(箕面学園) 稻 里	7		56 水 田 (夕陽丘)
(興 國) 河 井	8		57 岸 本 (金光藤蔭)
(大商大) 頓 花	9		58 井 上 (関大北陽)
(生 野) 玉 置	10		59 油 井 (三国丘)
(英真学園) 袈裟丸	11		60 内 門 (牧 野)
(商大堺) 北 村	12		61 黒 川 (大産大附)
(阪南大学) 今 西	13		62 瀬 戸 (清 風)
(金光藤蔭) 表	14		63 太 田 (商大堺)
(登美丘) 五 丹	15		64 岸 本 (一 港)
(同志社香) 前 田	16		65 柏 本 (関大北陽)
(八尾翠翔) 櫻 井	17		66 吉 野 (金光八尾)
(西野田工) 浦 田	18		67 森 分 (大阪借星)
(佐野工科) 有 田	19		68 原 (汎 愛)
(三国丘) 宮 崎	20		69 佐 藤 (大 阪)
(金光大阪) 八 木	21		70 浅 田 (生野工業)
(大産大附) 延 山	22		71 山 田 (関大)
(岸和田) 楠 本	23		72 三 谷 (浪 速)
(関大北陽) 川 越	24		73 中 村 (同志社香)
(常翔学園) 梶 谷	25		74 浜 崎 (関大北陽)
(東海仰星) 増 田	26		75 小 馬 (和泉総合)
(関西創価) 松 井	27		76 山 本 (体大浪商)
(金光大阪) 藤 下	28		77 西 尾 (生 野)
(布施王科) 福 田	29		78 西 澤 (堺 西)
(桜 宮) 栗 田	30		79 大 橋 (上 宮)
(登美丘) 高 野	31		80 一ノ瀬 (岸和田)
(堺 上) 冨 岡	32		81 吉 野 (信 太)
(電 通 大) 橋	33		82 中 東 (大阪借星)
(商大堺) 濱 口	34		83 藤 田 (興 國)
(城東工科) 杉 山	35		84 國 京 (金光大阪)
(大阪借星) 井 上	36		85 國 見 (大商大)
(今宮工科) 滝 下	37		86 原 口 (常翔学園)
(体大浪商) 石 津	38		87 田 中 (大 阪)
(りんくう) 檜 元	39		88 鶴 (星光学院)
(大産大附) 馬 場	40		89 岡 崎 (登美丘)
(府大工専) 三 輪	41		90 白 江 (阪南大学)
(大 塚) 松 本	42		91 西 尾 (東大柏原)
(清教学園) 黒 川	43		92 杉 山 (清教学園)
(阪南大学) 藤 澤	44		93 橋 本 (阿武野)
(浪 速) 坂 田	45		94 小 上 (鳳 )
(興 國) 香 川	46		95 網 城 (西野田工)
(大商大) 伊 藤	47		96 鬼 川 (堺 上)
(一 鳳) 麻 田	48		97 中 野 (近大附属)
(関大北陽) 高 木	49		

第1位  
 増田 涼佑  
 (東海仰星)

第2位  
 中野 雄起  
 (近大附属)

第3位  
 梶谷 壮希  
 (常翔学園)  
 山田 航大  
 (関大)

第66回大阪高等学校新人柔道大会(男子個人)  
 平成28年11月20日(日)  
 堺市立大浜体育館

66kg級

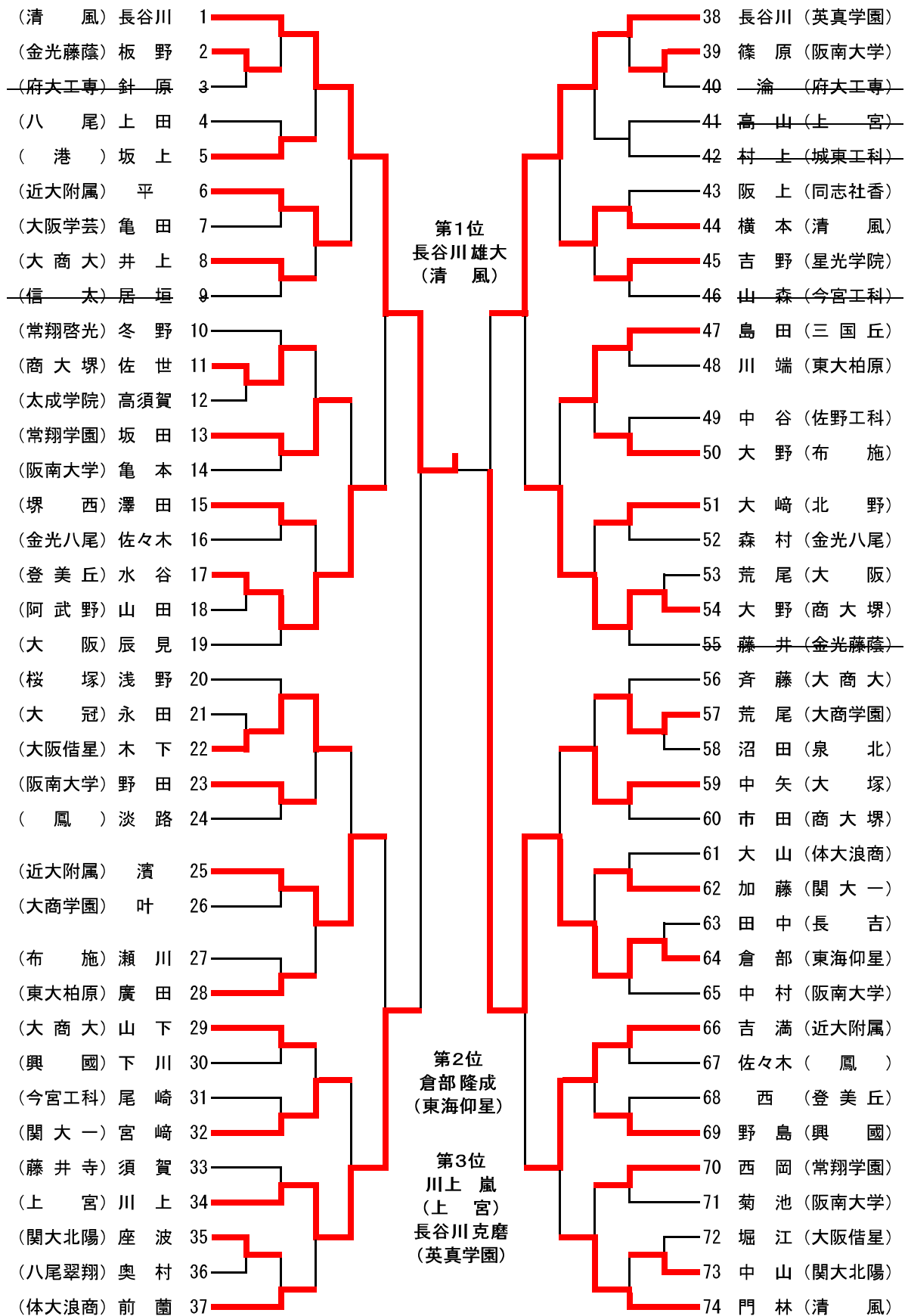

第66回大阪高等学校新人柔道大会(男子個人)  
 平成28年11月20日(日)  
 堺市立大浜体育館

73kg級

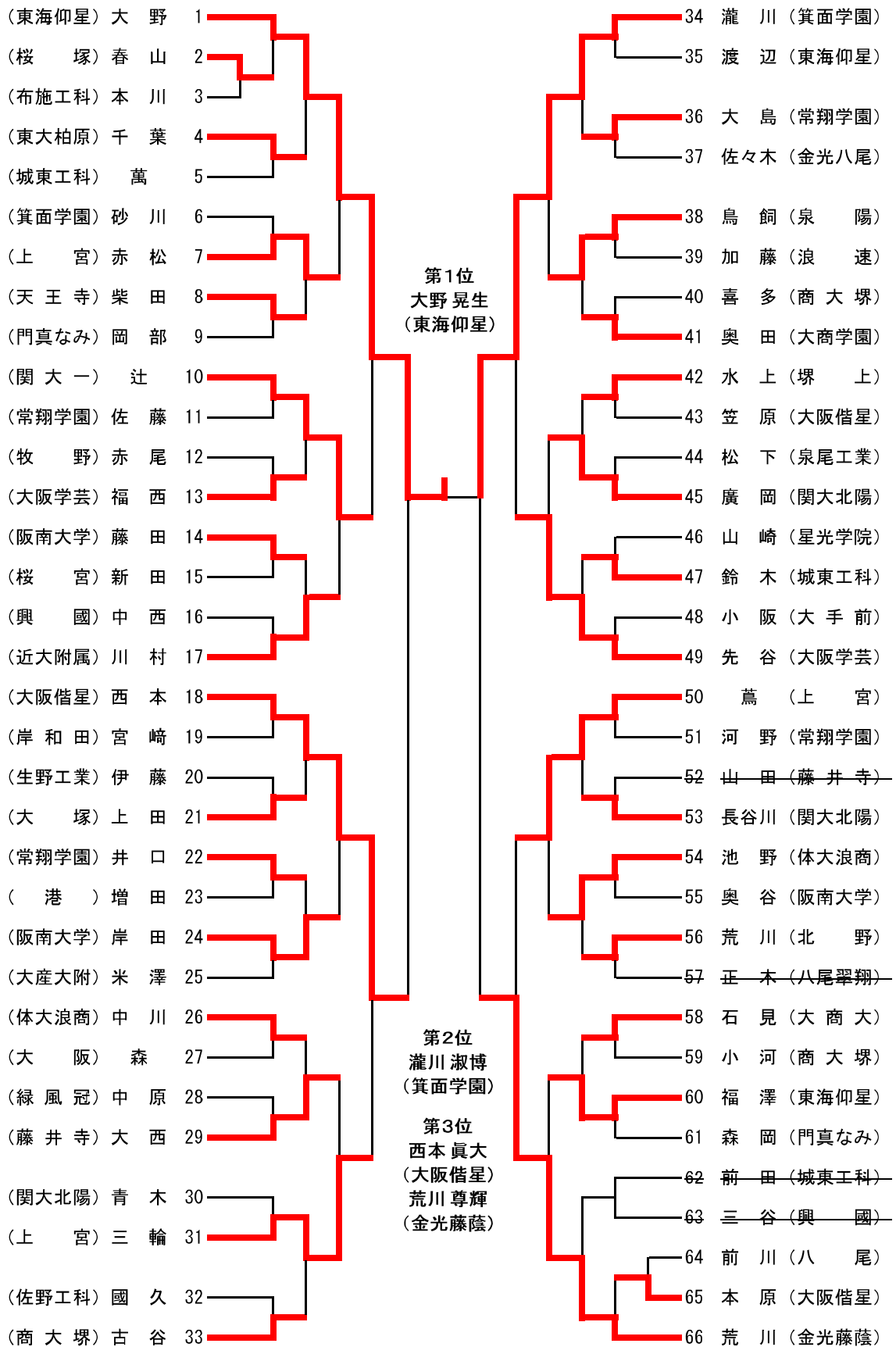

第66回大阪高等学校新人柔道大会(男子個人)  
 平成28年11月20日(日)  
 堺市立大浜体育館

81kg級

(星光学院) 杉村	1		21	内村 (東海仰星)
(東海仰星) 川邨	2		22	矢野 (金光藤蔭)
(大塚) 竹川	3		23	東埜 (生野工業)
(常翔学園) 出野	4		24	大森 (城東工科)
(金光藤蔭) 野口	5		25	金田 (星光学院)
(清風) 柏本	6		26	柳原 (電通大)
(電通大) 芳村	7		27	北 (大商大)
(北野) 鎌田	8		28	河合 (商大堺)
(花園) 長谷川	9		29	一森 (府大工専)
(大商大) 西尾	10		30	中山 (上宮)
(東海仰星) 田端	11		31	中角 (常翔学園)
(佐野工科) 内匠	12		32	上田 (英真学園)
(清教学園) 松本	13		33	川見 (城東工科)
(門真なみ) 鮫ヶ井	14		34	山下 (登美丘)
(常翔学園) 刈諒	15		35	乾 (関大北陽)
(登美丘) 出原	16		36	藤田 (天王寺)
(城東工科) 上田	17		37	門前 (体大浪商)
(大商学園) 田村	18		38	堀川 (金光八尾)
(三国丘) 三島	19		39	川西 (履正社)
(近大附属) 島中	20		40	亀谷 (近大附属)

第1位  
 亀谷 嗣温  
 (近大附属)

第2位  
 杉村 晃希  
 (星光学院)

第3位  
 島中 良大  
 (近大附属)  
 内村 秀資  
 (東海仰星)

90kg級

(東海仰星) 吉村	1		26	嶋 (清風)
(佐野工科) 中西	2		27	平田 (商大堺)
(東大柏原) 西垣	3		28	中谷 (近大附属)
(天王寺学) 石田	4		29	岡本 (大阪借星)
(常翔学園) 新武	5		30	松尾 (履正社)
(りんくう) 吉田	6		31	黒河 (牧野)
(大阪借星) 西岡	7		32	野母 (東海仰星)
(関大北陽) 北川	8		33	藤原 (体大浪商)
(体大浪商) 佐古	9		34	奥田 (金光大阪)
(関大) 山岡	10		35	佐藤 (東百舌鳥)
(金光藤蔭) 谷	11		36	竹本 (興國)
(泉大津) 山田	12		37	松尾 (上宮)
(汎愛) 前田	13		38	和田 (関大北陽)
(商大堺) 寺下	14		39	藤原 (常翔学園)
(東海仰星) 塚脇	15		40	萬 (大商大)
(興國) 松本	16		41	和田 (近大附属)
(和泉総合) 木戸	17		42	新戸 (東海仰星)
(東大柏原) 富田	18		43	乾 (箕面学園)
(近大附属) 角本	19		44	近藤 (商大堺)
(大阪借星) 大城	20		45	中川 (信太)
(府大工専) 岡本	21		46	遠藤 (清教学園)
(大商学園) 宮澤	22		47	一高 (東大柏原)
(岸和田) 楠橋	23		48	黒澤 (上宮)
(体大浪商) 松山	24		49	市谷 (金光藤蔭)
(上宮) 阿部	25			

第1位  
 吉村 太一  
 (東海仰星)

第2位  
 嶋 嶺汰  
 (清風)

第3位  
 塚脇 敏貴  
 (東海仰星)  
 市谷 隼  
 (金光藤蔭)

第66回大阪高等学校新人柔道大会(男子個人)  
平成28年11月20日(日)  
堺市立大浜体育館

100kg級

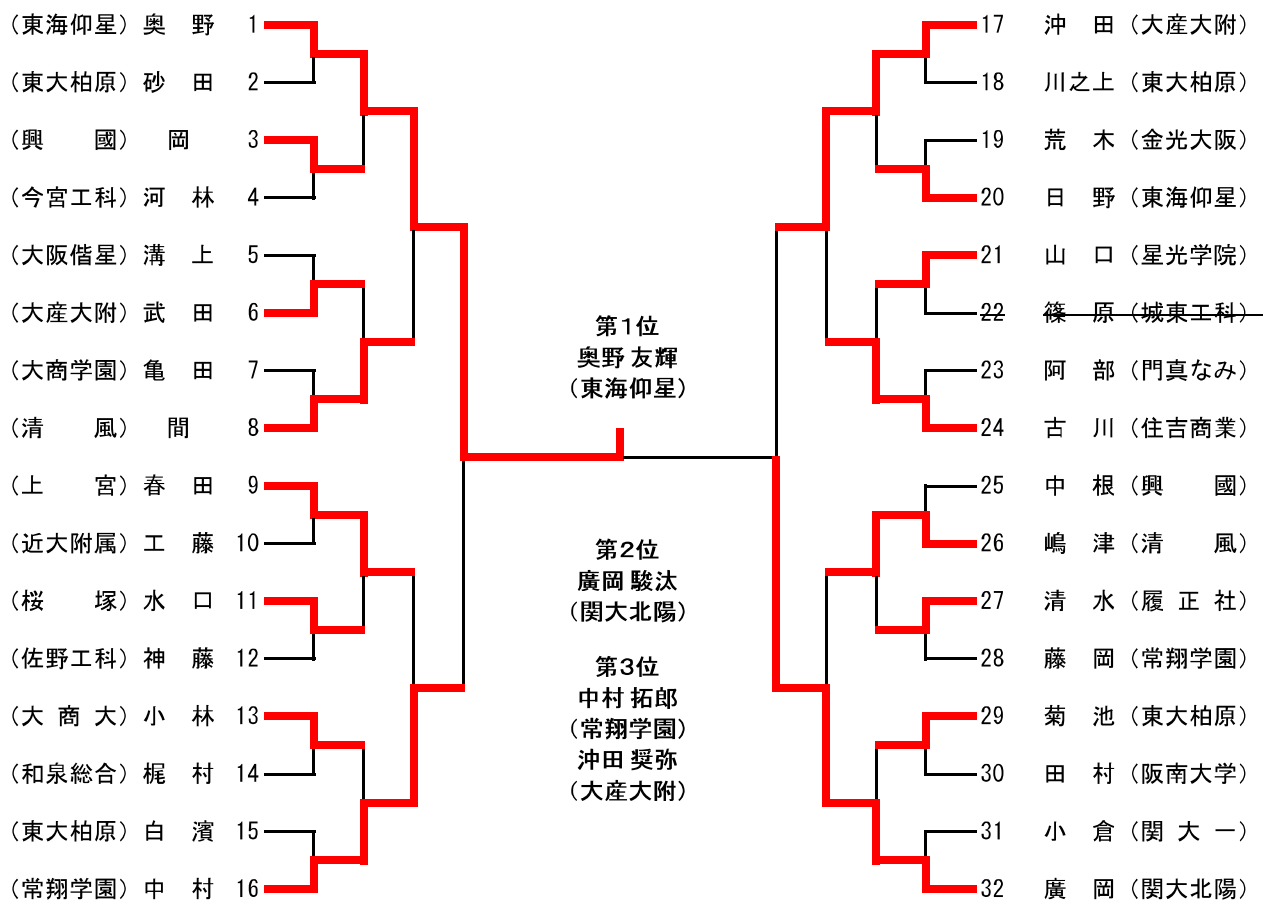

100kg超級

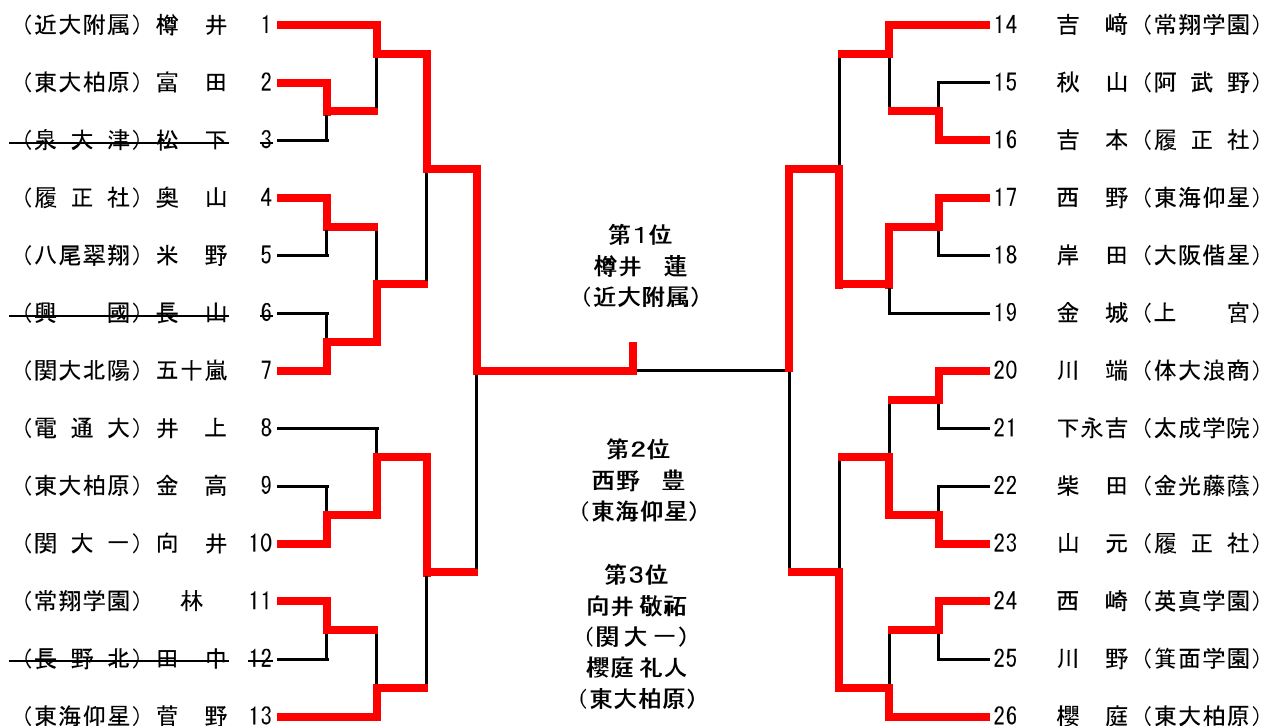

第66回大阪高等学校新人柔道大会(女子団体)  
 平成28年11月26日(土)  
 大阪市立修道館

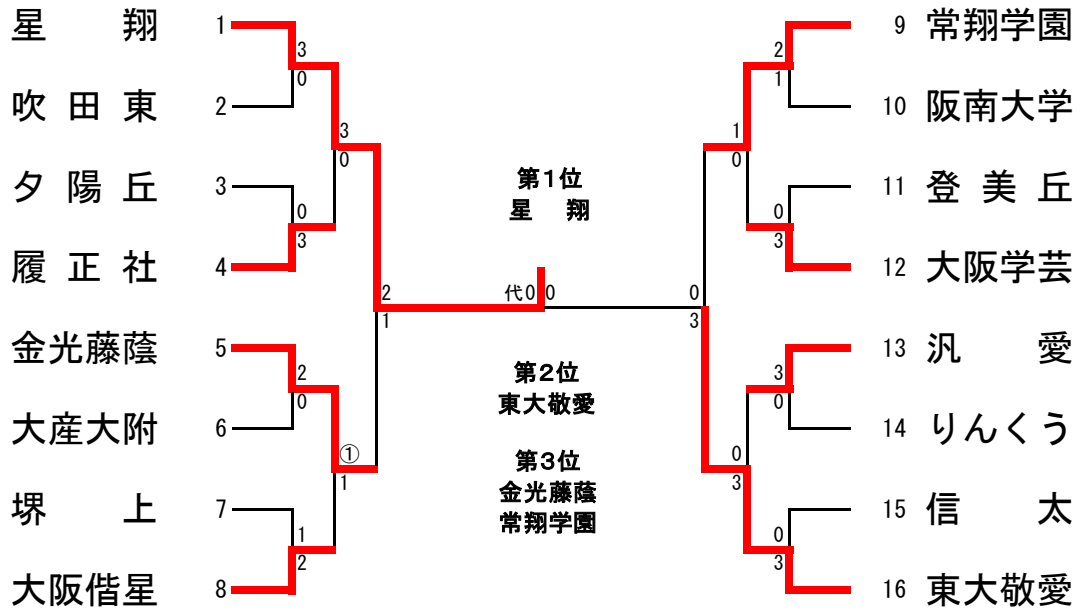

近畿大会出場決定戦

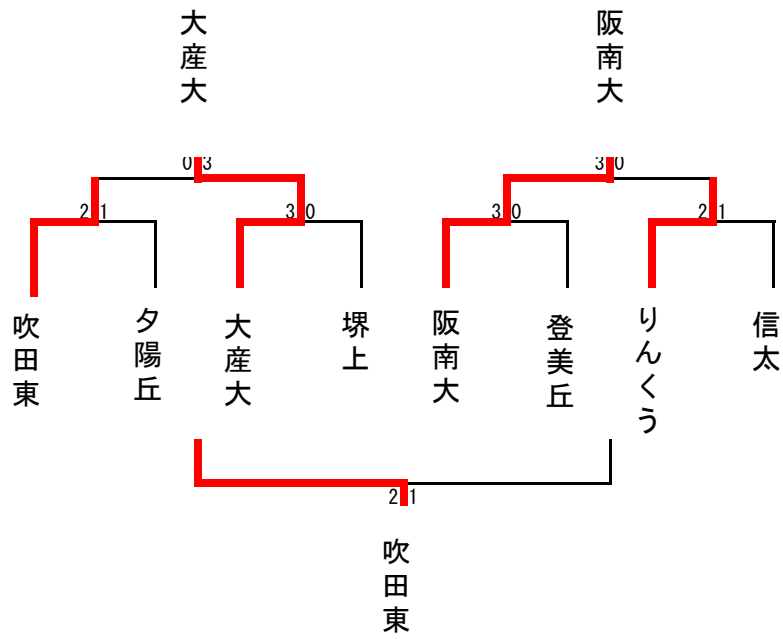

第66回大阪高等学校新人柔道大会(女子個人)  
 平成28年11月27日(日)  
 大阪市立修道館

48kg級

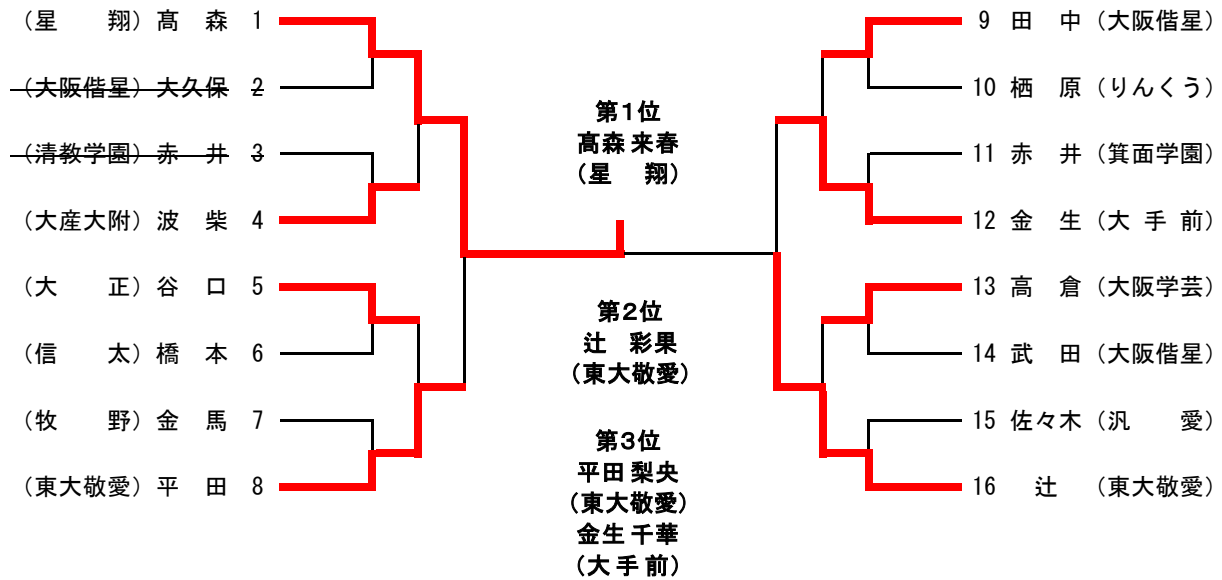

52kg級

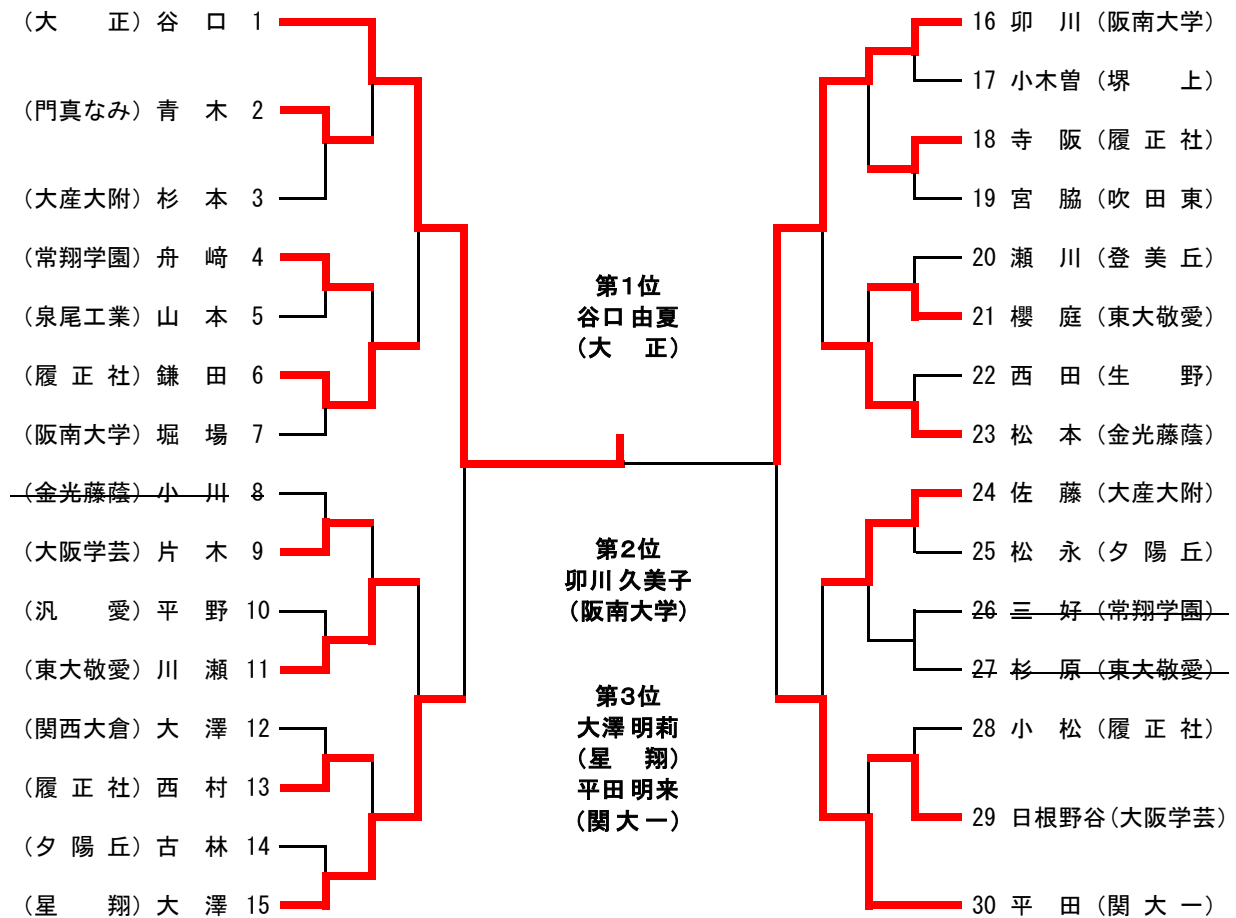

第66回大阪高等学校新人柔道大会(女子個人)  
平成28年11月27日(日)  
大阪市立修道館

57kg級

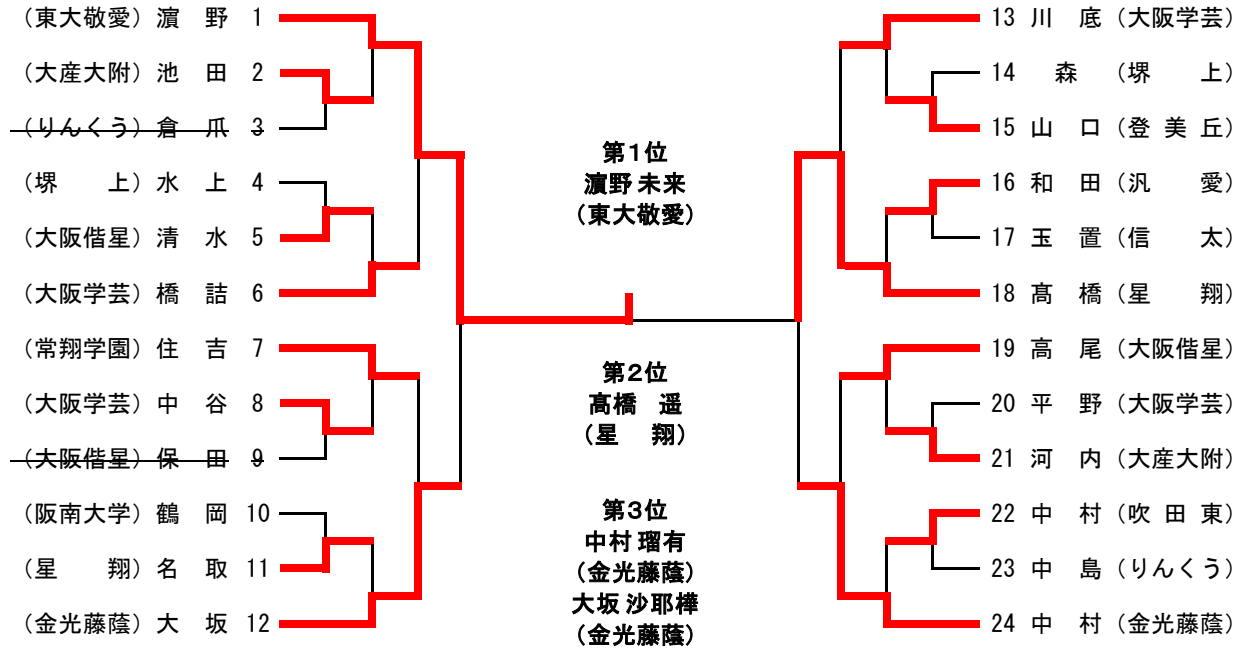

63kg級

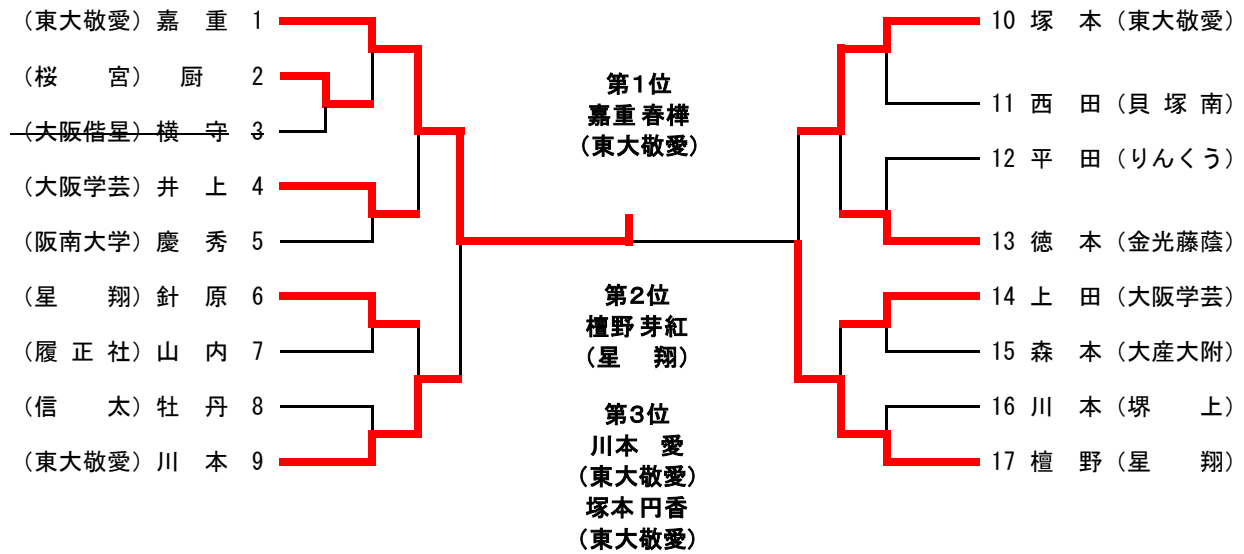

近畿大会出場決定戦

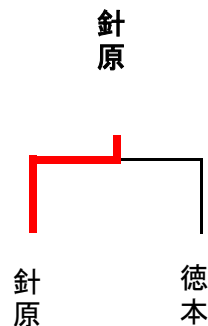



第66回大阪高等学校新人柔道大会(女子個人)  
 平成28年11月27日(日)  
 大阪市立修道館

70kg級

	1	2	3	4	5	勝	敗	順位
1. 酒井(阪南大学)		△	指導1	△	△	1	勝3敗	4
2. 下田(履正社)	○		○	○	△	3	勝1敗	2
3. 平田(東大敬愛)	△	△		△	△	0	勝4敗	5
4. 立原(大阪学芸)	○	△	○		△	2	勝2敗	3
5. 梁瀬(常翔学園)	○	○	○	○		4	勝0敗	1

- 第1位：梁瀬 智瑛 (常翔学園)  
 第2位：下田 広海 (履正社)  
 第3位：立原 百々花 (大阪学芸)

78kg級

	1	2	3	4	勝	敗	順位
1. 山根(大産大附)		○	指導1	⊖	3	勝0敗	1
2. 猪井(阪南大学)	△		○	△	1	勝2敗	3
3. 松本(金光藤蔭)	△	△		指導3	1	勝2敗	4
4. 谷村(履正社)	△	○	△		1	勝2敗	2

- 第1位：山根 彩椰 (大産大附)  
 第2位：谷村 悠佳 (履正社)  
 第3位：猪井 秀美 (阪南大学)

78kg超級

	1	2	3	4	勝	敗	順位
1. 上田(リベルテ)		○	棄権勝	○	3	勝0敗	1
2. 玉利(汎愛)	△		棄権勝	△	1	勝2敗	3
3. 脇坂(大坂借星)	△	△		△	0	勝3敗	4
4. 正井(常翔学園)	△	○	○		2	勝1敗	2

- 第1位：上田 莉佳 (リベルテ)  
 第2位：正井 楓 (常翔学園)  
 第3位：玉利 風薫 (汎愛)



第47回全国高等学校定時制・通信制課程柔道大会大阪府選考会

日時：平成28年5月29日（日）

場所：大阪産業大学附属高等学校 柔道場

男子 -65kg級

	上出(成城)	植林(佐野工)	北野(堺工科)	徳田(桜塚)
上出 彩人		○ 棄権勝	△	○
植林 天靖	△ 棄権負		△ 棄権負	△ 棄権負
北野 早亮	○	○ 棄権勝		○
徳田 明日磨	△	○ 棄権勝	△	

1位	北野 早亮	(堺工科)
2位	上出 彩人	(成城)
3位	徳田 明日磨	(桜塚)
3位		

男子 75kg級

	岡本(長尾谷)
岡本 一樹	

1位	岡本 一樹	(長尾谷)
----	-------	-------

男子 90kg級

	齊藤(長尾谷)
齊藤 幸太	

1位	齊藤 幸太	(長尾谷)
----	-------	-------

男子 90超kg級

	宮田(長尾谷)
宮田 健司	棄権

1位	
----	--

全国大会出場選手一覧

全国大会男子団体大阪選抜

監督	松田崇裕	(長尾谷)
先鋒	徳田 明日磨	(桜塚)
次鋒	上出 彩人	(成城)
中堅	北野 早亮	(堺工科)
副将	岡本 一樹	(長尾谷)
大将	齊藤 幸太	(長尾谷)
補	宮田 健司	(長尾谷)
補		

個人

65kg級		北野 早亮	(堺工科)
補		上出 彩人	(成城)

75kg級		岡本 一樹	(長尾谷)
-------	--	-------	-------

90kg級		齊藤 幸太	(長尾谷)
-------	--	-------	-------

90kg超級		宮田 健司	(長尾谷)
--------	--	-------	-------

# 第66回 大阪高等学校定時制・通信制課程総合体育大会柔道の部 兼 近畿大会予選会

平成28年9月11日(日) 大阪産業大学附属高等学校

## 男子 65kg級

	上出 (成城)	徳田 (桜塚)	北野 (堺工)	江渕 (成城)
上出 彩人				△
<del>徳田 明日磨</del>				
<del>北野 早亮</del>				
江渕 充矩	○			

1位	江渕 充矩 (成城)
2位	上出 彩人 (成城)
<del>3位</del>	
<del>3位</del>	

## 男子 75kg級

	岡本 (長尾谷)	濱田 (長尾谷)
岡本 一樹		○
濱田 新太	△	

1位	岡本 一樹 (長尾谷)
2位	濱田 新太 (長尾谷)

## 男子 75超kg級

	齊藤 (長尾谷)	宮田 (長尾谷)
<del>齊藤 幸太</del>		
宮田 健司		

1位	宮田 健司 (長尾谷)
2位	

## 近畿大会出場選手一覧

### 近畿大会男子団体大阪選抜

監督	松田 崇裕 (長尾谷)
先鋒	濱田 新太 (長尾谷)
次鋒	上出 彩人 (成城)
中堅	江渕 充矩 (成城)
副将	岡本 一樹 (長尾谷)
大将	宮田 健司 (長尾谷)
補	北野 早亮 (堺工科)
補	齊藤 幸太 (長尾谷)

### 個人

65kg級	江渕 充矩 (成城)
	上出 彩人 (成城)
	徳田 明日磨 (桜塚)
	北野 早亮 (堺工科)

75kg級	岡本 一樹 (長尾谷)
	濱田 新太 (長尾谷)

75kg超級	宮田 健司 (長尾谷)
	齊藤 幸太 (長尾谷)

# 団体試合組み合わせ

## 【男子団体】

予選Aリーグ	
県立飾磨工業高等学校A	(兵庫県)
天理高等学校B	(奈良県)
兵庫県立松陽高等学校	(兵庫県)
大阪選抜	(大阪府)

予選Bリーグ	
県立飾磨工業高等学校B	(兵庫県)
天理高等学校A	(奈良県)
兵庫県立赤穂高校	(兵庫県)
天理高等学校C	(奈良県)
綾羽高校	(滋賀県)

予選Aリーグ (第1試合場)	飾磨工業A	天理高校B	松陽高校	大阪選抜	勝数	負数	順位
飾磨工業A	○	○	○	3	0	1	
天理高校B	△	○	○	1	2	3	
松陽高校	△	○	○	2	1	2	
大阪選抜	△	△	△	0	3	4	

予選Bリーグ (第2試合場)	飾磨工業B	天理高校A	赤穂高校	天理高校C	綾羽高校	勝数	負数	順位
飾磨工業B	○	○	○	○	4	0	1	
天理高校A	△	○	○	○	3	1	2	
赤穂高校	△	△	○	×	1	2	3	
天理高校C	△	△	△	○	1	3	4	
綾羽高校	△	△	×	△	0	3	5	

### 第1試合場

- ①飾磨工業A (5)-(0) 天理高校B
- ②松陽高校 (5)-(0) 大阪選抜
- ③飾磨工業A (5)-(0) 松陽高校
- ④天理高校B (3)-(2) 大阪選抜
- ⑤飾磨工業A (5)-(0) 大阪選抜
- ⑥天理高校B (0)-(4) 松陽高校

### 第2試合場

- ①飾磨工業B (5)-(0) 天理高校
- ②赤穂高校 (3)-(2) 天理高校C
- ③飾磨工業B (4)-(1) 綾羽高校
- ④天理高校A (4)-(1) 赤穂高校
- ⑤天理高校C (3)-(2) 綾羽高校
- ⑥飾磨工業B (5)-(0) 赤穂高校
- ⑦天理高校A (5)-(0) 天理高校C
- ⑧赤穂高校 (2)-(2) 綾羽高校
- ⑨飾磨工業B (5)-(0) 天理高校C
- ⑩天理高校A (4)-(1) 綾羽高校

### 決勝戦

予選Aリーグ1位	(2)-(1)
<b>飾磨工業A</b>	

予選Bリーグ1位	
<b>飾磨工業B</b>	

## 【女子団体】

女子リーグ	
兵庫選抜	(兵庫)
天理高校A	(奈良)
天理高校B	(奈良)

女子リーグ (第1・2 試合場)	兵庫選抜	天理高校A	天理高校B	勝数	負数	順位
兵庫選抜	○	○	○	1	1	2
天理高校A	○	○	○	2	0	1
天理高校B	△	△	△	0	2	3

- ①兵庫選抜 (1)-(2) 天理高校A
- ②天理高校A (3)-(0) 天理高校B
- ③兵庫選抜 (2)-(1) 天理高校B

**男子65kg**

- 1 石見 拓巳 (兵庫県)
- 2 辻 匡平 (滋賀県)
- 3 岡 清吾 (奈良県)
- 4 池尻 晃大 (兵庫県)
- 5 江淵 充矩 (大阪府)
- 6 篠原 直也 (奈良県)

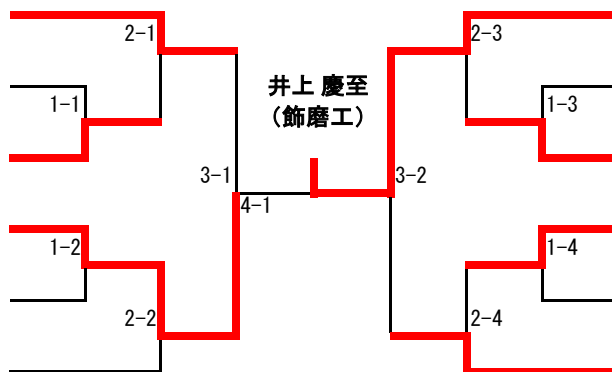

- 井上 慶至 (兵庫県) 7
- 定光 清太郎 (奈良県) 8
- 奥村 優都 (滋賀県) 9
- 神崎 航熙 (兵庫県) 10
- 上出 彩人 (大阪府) 11
- 上川 諭志 (奈良県) 12

**男子75kg**

- 1 山田 悠太 (奈良県)
- 2 濱田 新太 (大阪府)
- 3 岡崎 晃 (兵庫県)
- 4 周藤 大空 (兵庫県)
- 5 水上 静太 (奈良県)

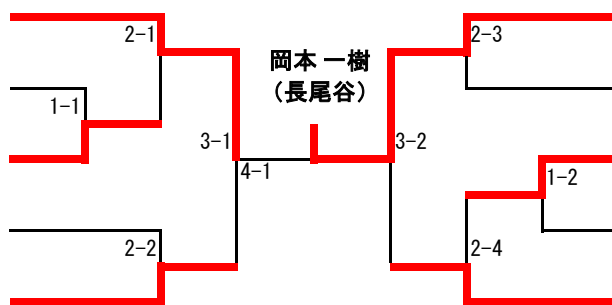

- 岡本 一樹 (大阪府) 6
- 吉野 智昭 (兵庫県) 7
- 福島 鉄也 (兵庫県) 8
- 合田 勇志 (奈良県) 9
- 梅本 悠輝 (奈良県) 10

**男子75kg超**

- 1 廣畑 海瑠 (兵庫県)
- 2 宮田 健司 (大阪府)
- 3 田中 尚哉 (兵庫県)

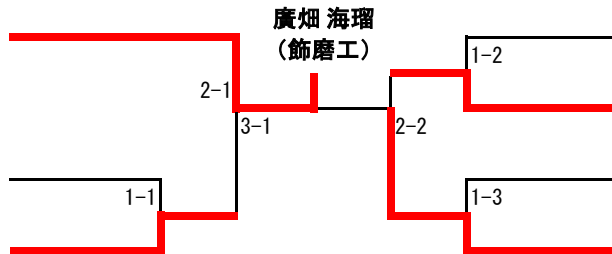

- 桑原 重斗 (奈良県) 4
- 田内 大輔 (兵庫県) 5
- 川崎 駿 (滋賀県) 6
- 尾崎 将登 (兵庫県) 7

**女子無差別超**

- 1 名村 江梨 (兵庫県)
- 2 福川 美奈代 (奈良県)
- 3 佐野 明花里 (奈良県)

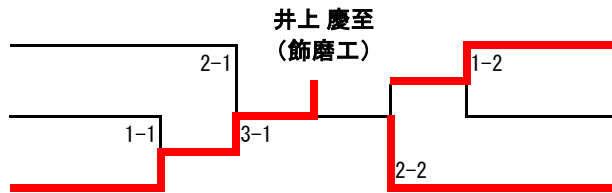

- 溝口 和奏 (兵庫県) 4
- 水上 はるえ (奈良県) 5
- 長畑 真帆 (奈良県) 6