

1 4. 令和元年度 大会結果

第68回全国高等学校柔道大会大阪府予選会

男子 団体試合 I部

令和元年6月15日(土)

RACTABドーム

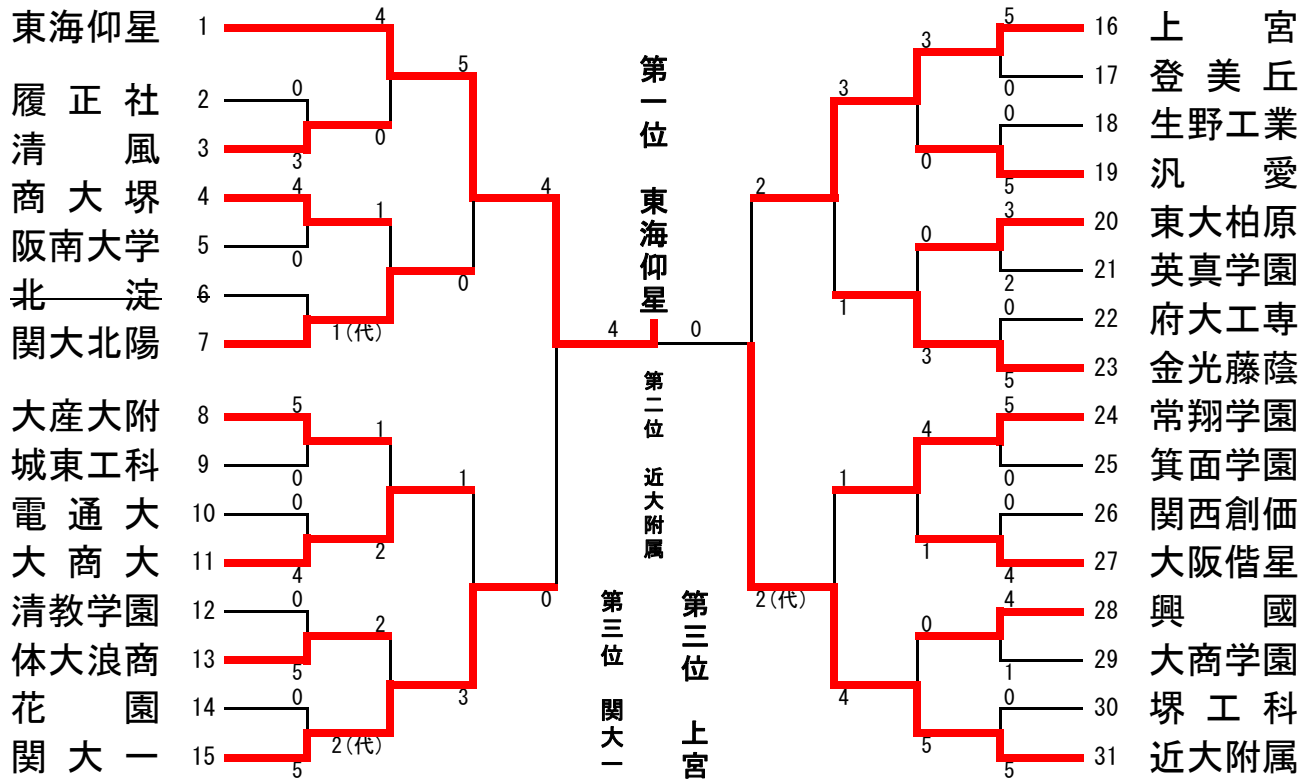

男子 団体試合 II部

令和元年6月15日(土)

RACTABドーム

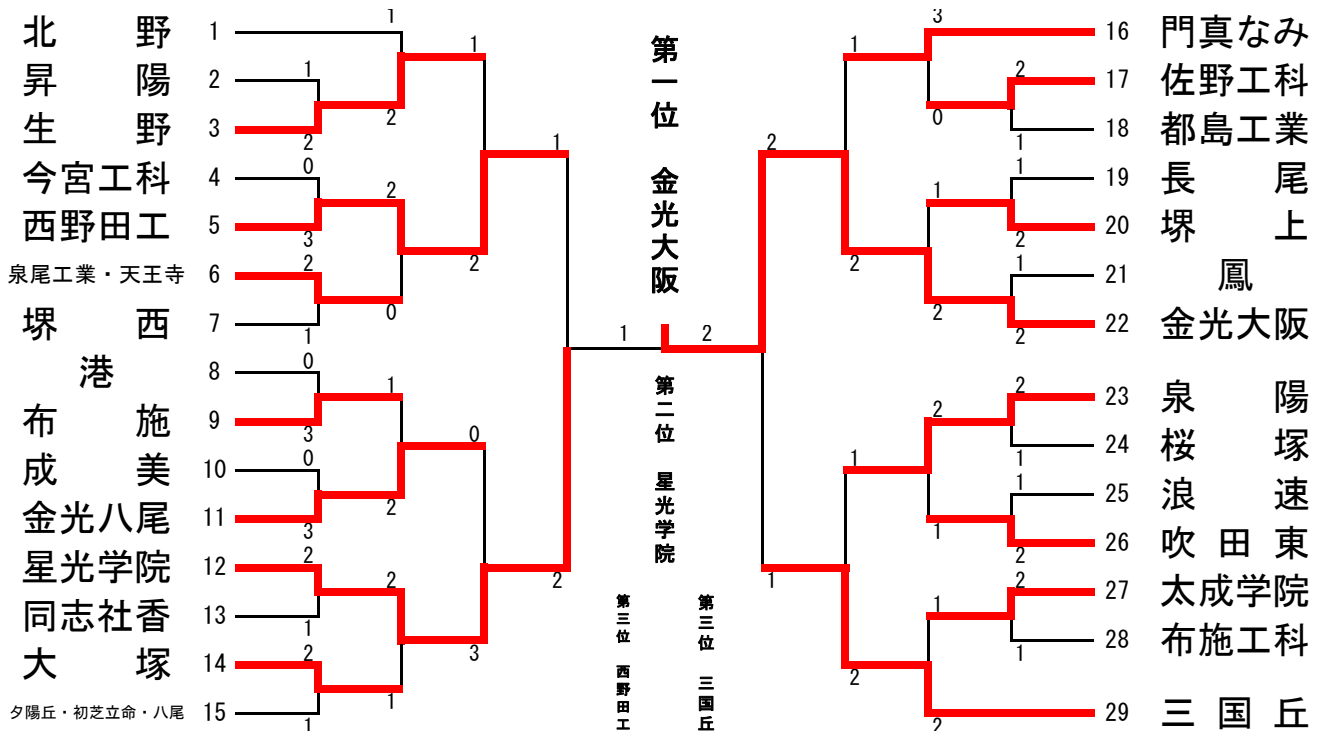

第68回全国高等学校柔道大会大阪府予選会

男子 個人試合

令和元年6月16日(日)

RACTABドーム

60kg級

第一位 福田 虎輝 (東海仰星)
第二位 坂口 奨樹 (金光藤蔭)

第三位 米田 武佐志 (大商大)
下山 翔馬 (関大北陽)

福田 (東海仰星)	1		56	内田 (関大一)
新宅 (堺工科)	2		57	工藤 (商大堺)
花田 (都島工業)	3		58	片平 (清風)
楠本 (夕陽丘)	4		59	喜多 (大手前)
三村 (大商学園)	5		60	有松本 (東海仰星)
中西 (府大工専)	6		61	永井 (星光学院)
古澤 (門真なみ)	7		62	河杉 (興國)
石堂 (商大堺)	8		63	高杉 (近大附属)
高木 (大商大)	9		64	石橋 (大商大)
前田 (桜塚)	10		65	日山 (今宮工科)
土屋 (三国丘)	11		66	柴田 (同志社香)
大隅 (常翔学園)	12		67	小坂 (英真学園)
森下 (箕面学園)	13		68	高桑 (鹿島学園)
井田 (阪南大学)	14		69	坂本 (汎愛)
大賀 (北淀)	15		70	早川 (堺西)
清水 (大阪借星)	16		71	松田 (金光八尾)
佐藤 (北野)	17		72	小林 (阪南大学)
前田 (大産大附)	18		73	油井 (清教学園)
大西 (金光大阪)	19		74	金光 (大阪借星)
上田 (大塚)	20		75	樫山 (登美丘)
南 (汎愛)	21		76	高島 (布施工科)
中田 (西野田工)	22		77	小濱 (堺上)
松本 (城東工科)	23		78	西別府 (三国丘)
竹綱 (清教学園)	24		79	坂井 (金光大阪)
廣田 (金光藤蔭)	25		80	谷口 (一港)
萩野 (住吉商業)	26		81	小西 (桜塚)
田中 (関大一)	27		82	下山 (関大北陽)
米田 (大商大)	28		83	辻 (常翔学園)
濱田 (金光藤蔭)	29		84	米谷 (電通大)
白川 (登美丘)	30		85	安達 (東海仰星)
杉森 (体大浪商)	31		86	田中 (阪南大学)
松本 (長尾)	32		87	近藤 (北野)
平田 (関大一)	33		88	塩田 (堺上)
玉井 (履正社)	34		89	池田 (泉北)
池端 (生野工業)	35		90	小林 (関大北陽)
金井 (星光学院)	36		91	北條 (成美)
郡 (関西創価)	37		92	濱田 (布施)
岩本 (布施)	38		93	大月 (関大一)
佐伯 (岸和田)	39		94	河埜 (生野工業)
羽田野 (汎愛)	40		95	高木 (門真なみ)
東 (堺上)	41		96	仲大盛 (大商大)
竹中 (鳳)	42		97	橋詰 (大産大附)
橋本 (太成学院)	43		98	戸田 (体大浪商)
岡村 (昇陽)	44		99	玉置 (堺工科)
谷口 (吹田東)	45		100	鍛治 (長尾)
大西 (大手前)	46		101	乾 (箕面学園)
北田 (興國)	47		102	片平 (都島工業)
大本 (金光八尾)	48		103	鍵 (商大堺)
高杉 (電通大)	49		104	西口 (北淀)
林 (東大柏原)	50		105	徳川 (関西創価)
本田 (港)	51		106	金原 (吹田東)
高本 (泉陽)	52		107	中野 (西野田工)
篠原 (英真学園)	53		108	谷口 (大塚)
川崎 (常翔学園)	54		109	坂口 (金光藤蔭)
西澤 (関大北陽)	55			

第68回全国高等学校柔道大会大阪府予選会

男子 個人試合

令和元年6月16日(日)

RACTABドーム

66kg級

第一位 上北 海輝 (東海仰星) 第三位 寺田 陵晟 (上 宮)
 第二位 太田 一誠 (関大 一) 上田 和輝 (上 宮)

寺田 (上 宮)	1					49	矢尾 (関西創価)
岡田 (同志社香)	2					50	大岡 (汎 愛)
山本 (金光大阪)	3					51	岡本 (関大 一)
西里 (英真学園)	4					52	福澤 (東海仰星)
余吾 (吹田東)	5					53	北村 (府大王専)
本松 (大産大附)	6					54	石田 (英真学園)
大川 (東海仰星)	7					55	土井 (都島工業)
石橋 (商大堺)	8					56	小方 (大産大附)
北川 (鳳)	9					57	新田 (常翔学園)
大野 (体大浪商)	10					58	的場 (金光大阪)
松島 (花園)	11					59	佐野 (大阪借星)
金田 (汎 愛)	12					60	田中 (阪南大学)
三好 (大阪借星)	13					61	阿部 (汎 愛)
森戸 (布施)	14					62	國見 (大商大)
八重尾 (大 塚)	15					63	中村 (成 美)
酒田 (履正社)	16					64	加藤 (興 國)
富田 (近大附属)	17					65	中村 (早稲田)
塩山 (汎 愛)	18					66	関口 (今宮工科)
稲垣 (東大柏原)	19					67	前田 (星光学院)
森 (浪 速)	20					68	嶋田 (西野田工)
芝崎 (都島工業)	21					69	音羽 (大 阪)
前田 (電通大)	22					70	山澄 (清 風)
長尾 (清 風)	23					71	岸本 (大 塚)
今西 (星光学院)	24					72	上田 (上 宮)
澤田 (常翔学園)	25					73	下川 (汎 愛)
横手 (佐野工科)	26					74	村上 (布施)
久保 (昇 陽)	27					75	前田 (金光藤蔭)
伊藤友 (登美丘)	28					76	求 (履正社)
竹内 (北 野)	29					77	大西 (鳳)
一東 (今宮工科)	30					78	辻村 (北 野)
道端 (北 淀)	31					79	桐山 (星光学院)
宮内 (岸和田)	32					80	川野 (上 宮)
福家 (金光藤蔭)	33					81	金野 (関大 一)
花倉 (汎 愛)	34					82	松井 (金光八尾)
前川 (天王寺)	35					83	森本 (近大附属)
小川 (東海仰星)	36					84	田淵 (関大北陽)
山本 (汎 愛)	37					85	羽手原 (汎 愛)
荻野 (大商大)	38					86	岡部 (吹田東)
稲場 (府大工専)	39					87	伊藤圭 (登美丘)
寶田 (生野工業)	40					88	小野 (上 宮)
嶋田 (関西創価)	41					89	中川 (三国丘)
谷尾 (桜 塚)	42					90	石津 (体大浪商)
中岡 (三国丘)	43					91	清家 (堺工科)
浦瀬 (興 國)	44					92	芝口 (常翔学園)
塩山 (上 宮)	45					93	溝上 (商大堺)
一東 (箕面学園)	46					94	土井 (東大柏原)
福田 (清教学園)	47					95	岸下 (昇 陽)
太田 (関大 一)	48					96	上北 (東海仰星)

第68回全国高等学校柔道大会大阪府予選会

男子 個人試合

令和元年6月16日(日)

RACTABドーム

73kg級

第一位 朝田 隼 (東海仰星)
第二位 渡部 弘成 (大産大附)

第三位 平瀬 慶太 (東海仰星)
眞木 学人 (関大 一)

平瀬 (東海仰星)	1		49	眞木 (関大 一)
北浦 (花園)	2		50	吉松 (星光学院)
小園 (府大工専)	3		51	野村 (大商大)
佐藤 (大商大)	4		52	川越 (上宮)
清田 (堺工科)	5		53	増田 (汎愛)
土橋 (関大一)	6		54	山田 (城東工科)
立花 (太成学院)	7		55	谷口 (同志社香)
谷村 (西野田工)	8		56	山本 (金光八尾)
山本 (関西創価)	9		57	切畑 (英真学園)
中務 (大阪借星)	10		58	佐藤 (大産大附)
西川 (関大北陽)	11		59	林田 (生野)
平山 (汎愛)	12		60	三田 (登美丘)
余田 (金光藤蔭)	13		61	一森 (大阪借星)
菅俣 (近大附属)	14		62	川端 (金光藤蔭)
伊丹 (登美丘)	15		63	福留 (近大附属)
相本 (生野工業)	16		64	長谷 (常翔学園)
八才 (門真なみ)	17		65	原田 (阪南大学)
室橋 (上宮)	18		66	杉本 (体大浪商)
前田 (常翔学園)	19		67	奥 (佐野工科)
森 (箕面学園)	20		68	富岡 (花園)
檜原 (商大堺)	21		69	梅垣 (東海仰星)
晴家 (東海仰星)	22		70	坂井 (堺上)
近野 (清風)	23		71	森 (東大柏原)
宇尾野 (体大浪商)	24		72	宮野 (清風)
外村 (上宮)	25		73	徳永 (上宮)
蛭沼 (汎愛)	26		74	山出谷 (大産大附)
小島 (興國)	27		75	杉内 (大商大)
牧 (大阪借星)	28		76	穴場 (興國)
河野 (関大一)	29		77	吉山 (商大堺)
藤谷 (東大柏原)	30		78	川島 (履正社)
山本 (星光学院)	31		79	菅野 (東海仰星)
岡元 (東海仰星)	32		80	俣野 (大阪)
吉留 (金光藤蔭)	33		81	森口 (布施)
石井 (生野)	34		82	韓 (西成)
大家 (三国丘)	35		83	香水 (生野工業)
塩月 (大商大)	36		84	荒川 (金光藤蔭)
三鬼 (大商学園)	37		85	平 (汎愛)
西鳶 (清風)	38		86	平岡 (昇陽)
藤原 (体大浪商)	39		87	垣本 (箕面学園)
上垣 (昇陽)	40		88	戸田 (桜塚)
大國 (大塚)	41		89	有川 (泉陽)
山本 (電通大)	42		90	田中 (金光大阪)
赤野 (布施工科)	43		91	井田 (電通大)
蘆田 (茨田)	44		92	池江 (関大北陽)
中尾 (清教学園)	45		93	前村 (体大浪商)
今 (登美丘)	46		94	宮本 (泉尾工業)
窪田 (英真学園)	47		95	千代澤 (清教学園)
渡部 (大産大附)	48		96	朝田 (東海仰星)

第68回全国高等学校柔道大会大阪府予選会

男子 個人試合

令和元年6月16日(日)

RACTABドーム

81kg級

第一位 嘉村 悦王 (東海仰星)
第二位 高屋 直央 (大商大)

第三位 中村 海斗 (英真学園)
岩本 莉樹 (東海仰星)

嘉村 (東海仰星)	1		40	高屋 (大商大)
石橋 (泉陽)	2		41	川条 (履正社)
松田 (太成学院)	3		42	古本 (関西創価)
西原 (金光大阪)	4		43	前川 (堺工科)
松下 (常翔学園)	5		44	高橋 (清教学園)
奥村 (東大柏原)	6		45	山本 (金光八尾)
田崎 (大阪借星)	7		46	遠藤 (昇陽)
西田 (汎愛)	8		47	廣瀬 (堺西)
藤本 (大商学園)	9		48	中村 (東海仰星)
臼山 (履正社)	10		49	稲岡 (英真学園)
神田 (箕面学園)	11		50	三浦 (箕面学園)
森田 (西成)	12		51	松下 (電通大)
坂本 (住吉商業)	13		52	森岡 (大商大)
島田 (城東工科)	14		53	市川 (上宮)
迫田 (初芝立命)	15		54	谷岡 (大商学園)
亀田 (関大一)	16		55	中村 (城東工科)
安田 (興國)	17		56	富田 (東大柏原)
大森 (生野工業)	18		57	梶山 (近大附属)
南 (大商大)	19		58	井上 (生野工業)
石元 (近大附属)	20		59	奥村 (常翔学園)
八田 (商大堺)	21		60	塩田 (大阪借星)
丹波 (金光藤蔭)	22		61	寺井 (近大附属)
鈴木 (花園)	23		62	河添 (体大浪商)
大野 (信太)	24		63	濱口 (興國)
西尾 (大塚)	25		64	山森 (府大工専)
田仲 (大阪借星)	26		65	奥平 (商大堺)
大久保 (東海仰星)	27		66	吉田 (金光大阪)
東 (佐野工科)	28		67	塚本 (清風)
小出 (大商大)	29		68	中村 (佐野工科)
藤田 (履正社)	30		69	泰地 (履正社)
南野 (電通大)	31		70	國見 (大商大)
山岡 (上宮)	32		71	堀ノ江 (常翔学園)
根川 (星光学院)	33		72	宮田 (港)
松本 (金光八尾)	34		73	上口 (大産大附)
島崎 (大産大附)	35		74	尾花 (関大北陽)
岡本 (常翔学園)	36		75	氏原 (金光藤蔭)
田口 (大商大)	37		76	奥居 (英真学園)
片山 (東海仰星)	38		77	泉口 (東大柏原)
中村 (英真学園)	39		78	岩本 (東海仰星)

第68回全国高等学校柔道大会大阪府予選会

男子 個人試合

令和元年6月16日(日)

RACTABドーム

90kg級

第一位 辻 五十雲 (関大北陽)
第二位 青井 辰樹 (近大附属)

第三位 本原 颯人 (東海仰星)
堂前 隼人 (興 國)

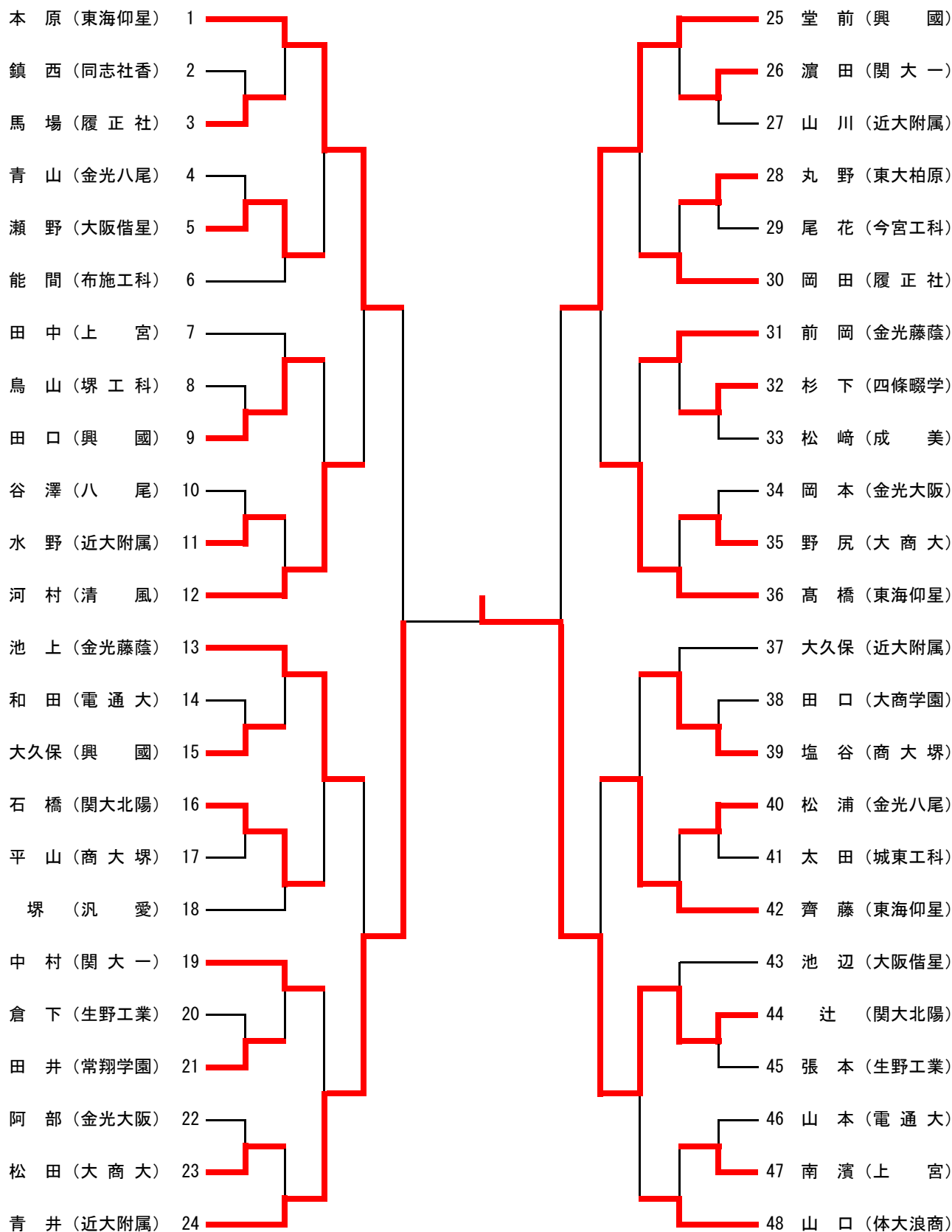

第68回全国高等学校柔道大会大阪府予選会

男子 個人試合

令和元年6月16日(日)

RACTABドーム

100kg級

第一位 柏野 亮太 (東海仰星)

第二位 杖口 裕都 (常翔学園)

第三位 久々宮 滉大 (上 宮)

仲 南央斗 (東海仰星)

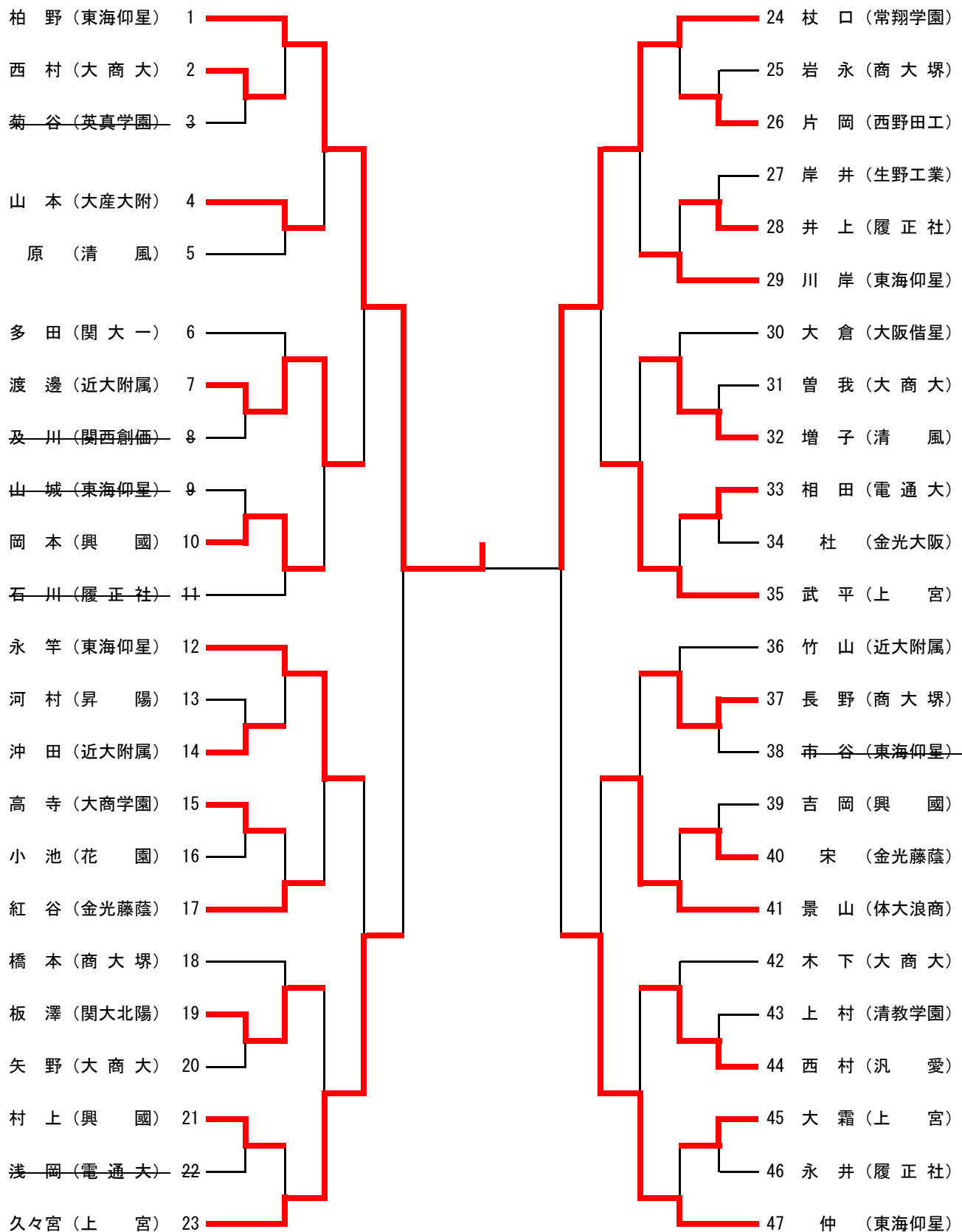

第68回全国高等学校柔道大会大阪府予選会

男子 個人試合

令和元年6月16日(日)

RACTABドーム

100kg超級

第一位 中村 雄太 (東海仰星)
第二位 都倉 吏輝 (関大 一)

第三位 寺田 雄一郎 (近大附属)
岡崎 騎士 (近大附属)

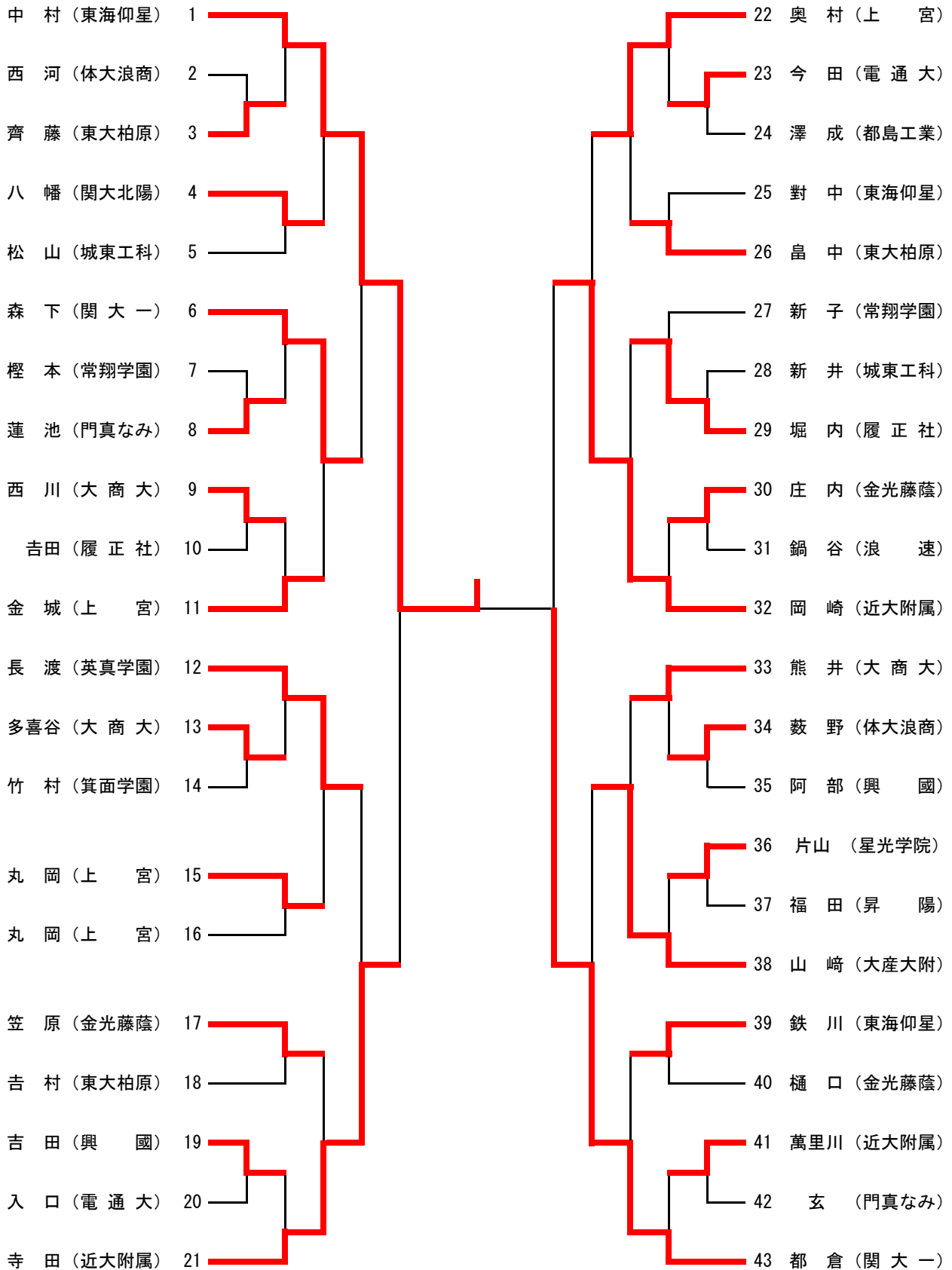

第68回全国高等学校柔道大会大阪府予選会

女子 団体試合

令和元年6月8日(土)

講道館大阪

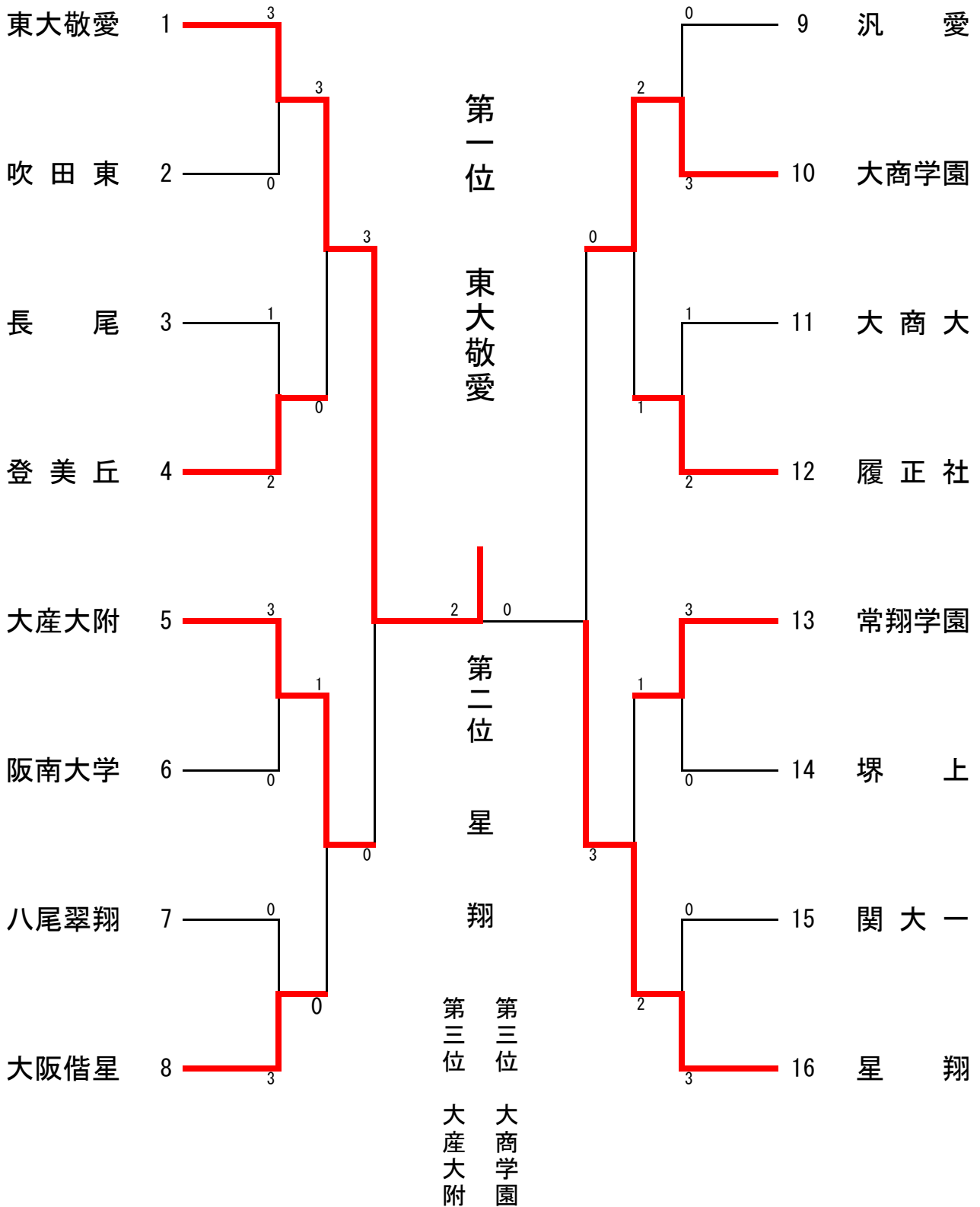

第68回全国高等学校柔道大会大阪府予選会

女子 個人試合

令和元年6月9日(日)

講道館大阪

48kg級

第一位 宮井 杏 (東大敬愛)
第二位 稲垣 美々 (東大敬愛)

第三位 岡本 かなえ (東大敬愛)
谷口 由莉 (常翔学園)

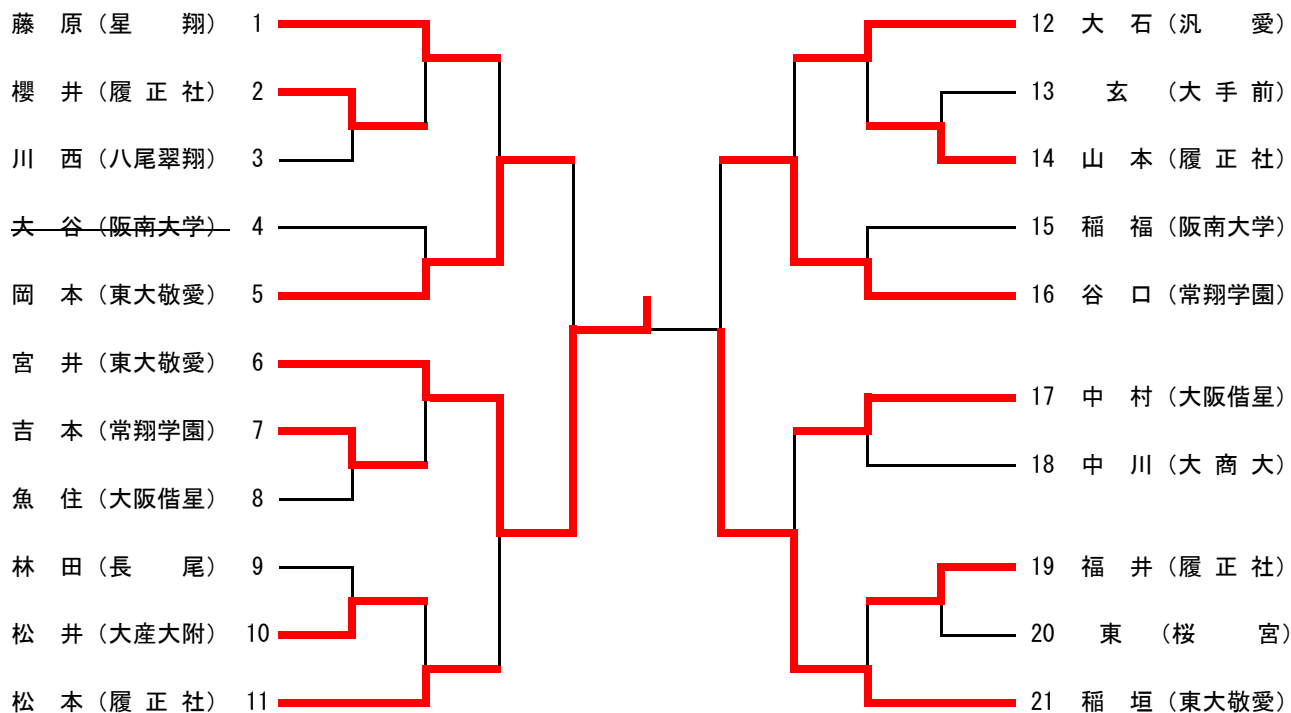

52kg級

第一位 山本 空 (東大敬愛)
第二位 川野 紗幸 (東大敬愛)

第三位 高山 陽奈 (東大敬愛)
村上 琴音 (大阪借星)

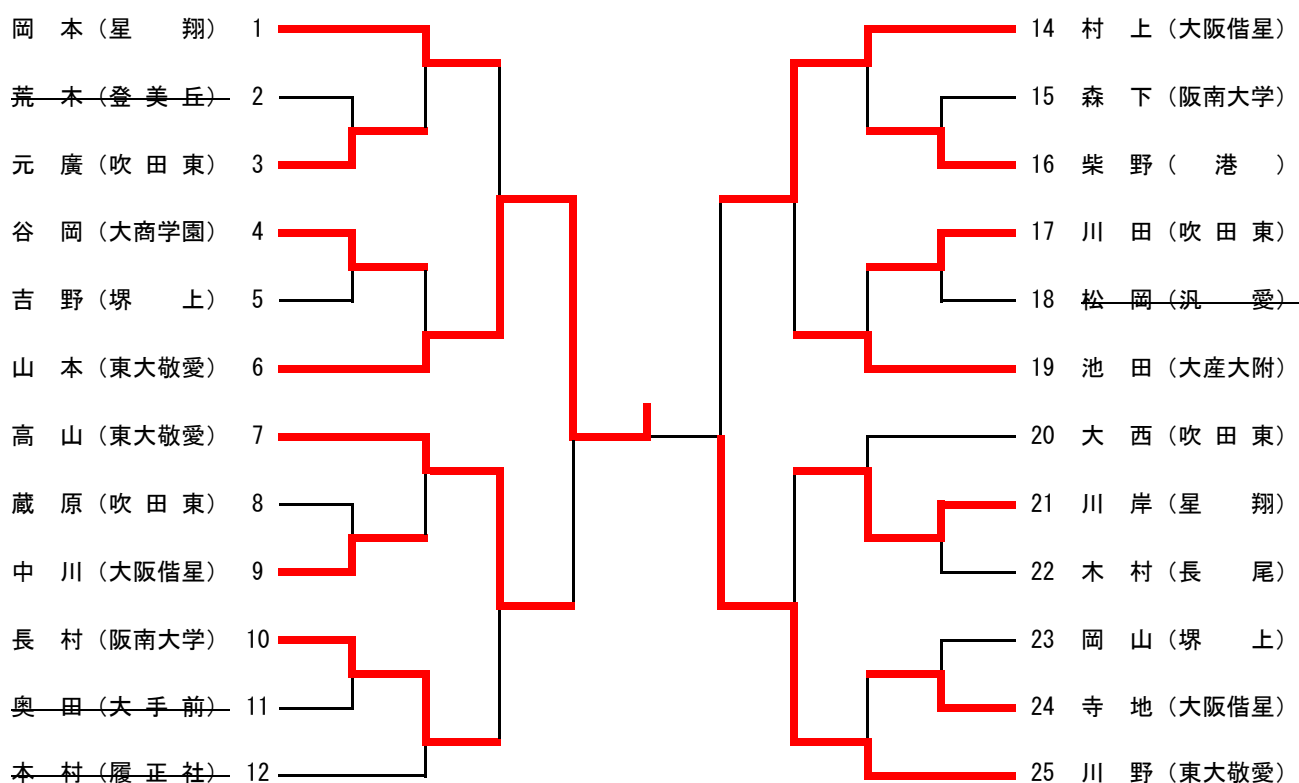

第68回全国高等学校柔道大会大阪府予選会

女子 個人試合

令和元年6月9日(日)

講道館大阪

57kg級

第一位 砂田 遥 (東大敬愛)
第二位 舟崎 夏未 (常翔学園)

第三位 木下 麻綺 (東大敬愛)
山田ゆめか (東大敬愛)

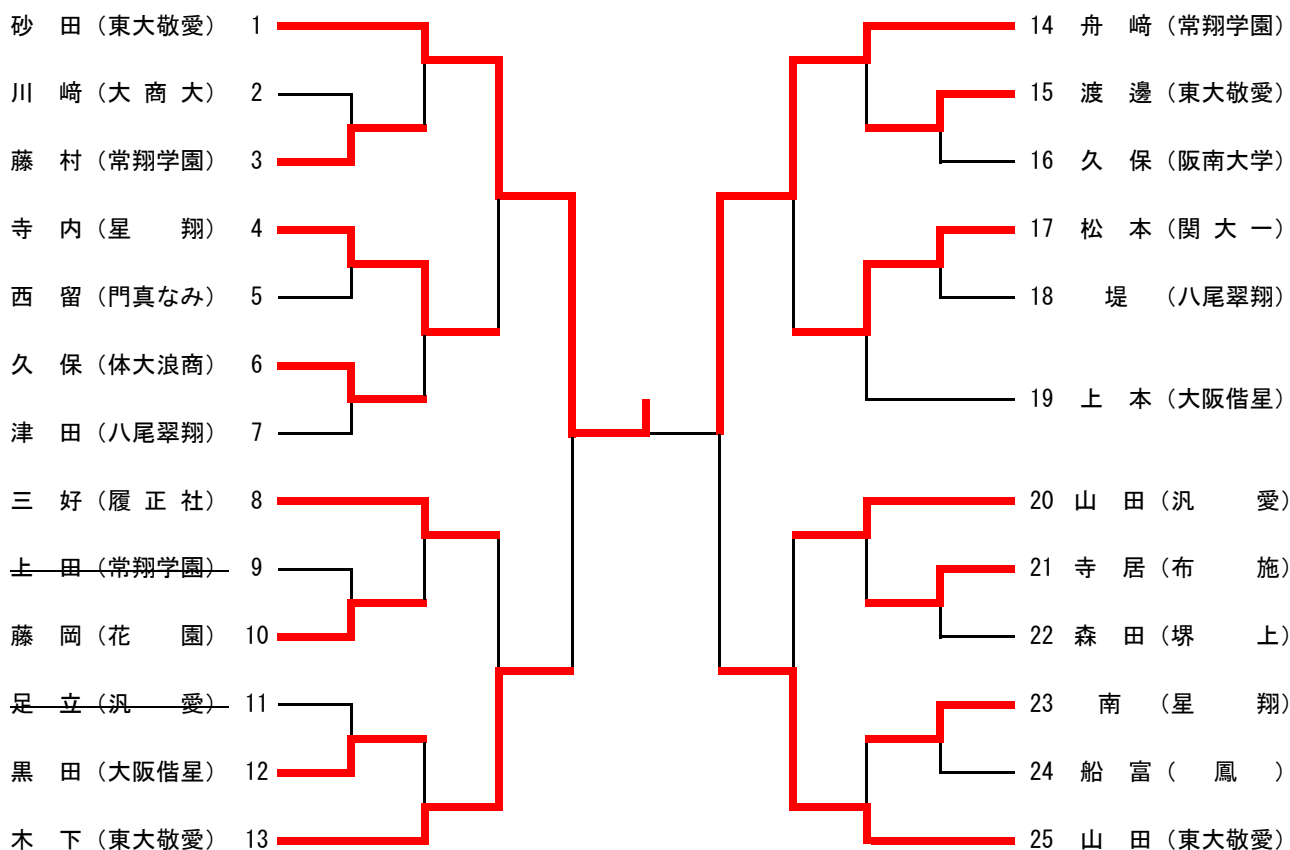

63kg級

第一位 山口 紗奈 (東大敬愛)
第二位 田代 美風 (東大敬愛)

第三位 横守 未来 (大阪借星)
江濱 萌花 (大産大附)

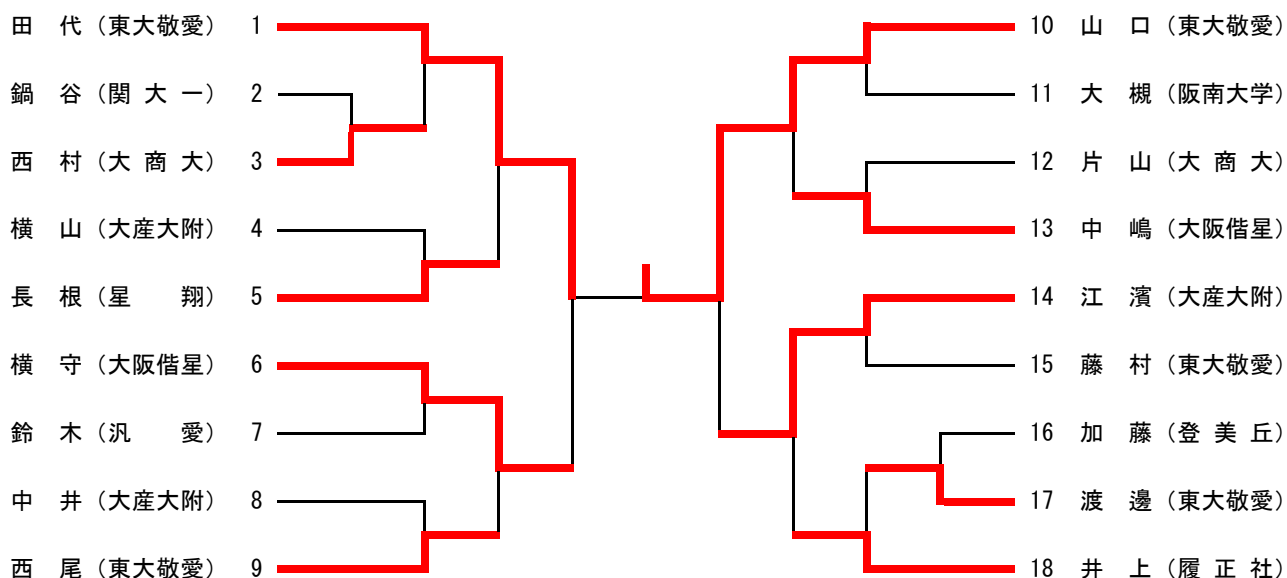

第68回全国高等学校柔道大会大阪府予選会

女子 個人試合

令和元年6月9日(日)

講道館大阪

70kg級

第一位 衣笠 裕美子 (東大敬愛) 第三位 佐藤 梨里香 (汎 愛)
 第二位 尾崎 愛乃 (常翔学園) 佐藤 楓恋 (大商大)

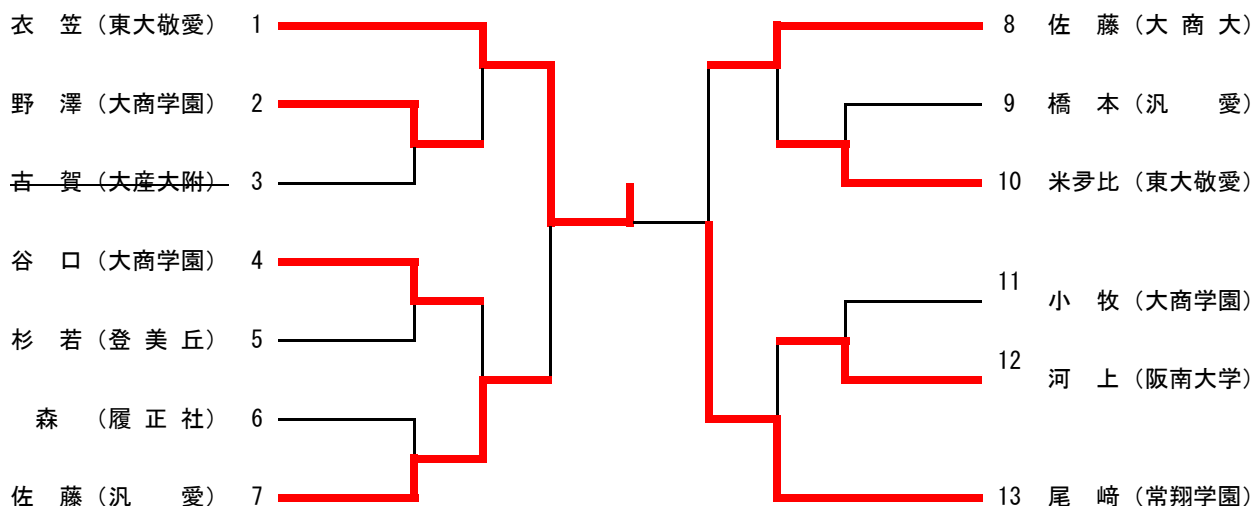

78kg級

第一位 青木 美保 (東大敬愛)
 第二位 久家 妹子 (東大敬愛)

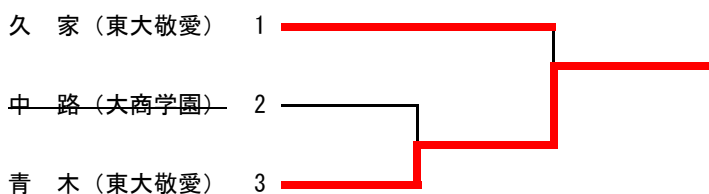

78kg超級

第一位 山本 菜月 (星翔) 第三位 齋藤 海憂 (大産大附)
 第二位 小谷 麗奈 (金蘭千里) 徳 聖 (履正社)

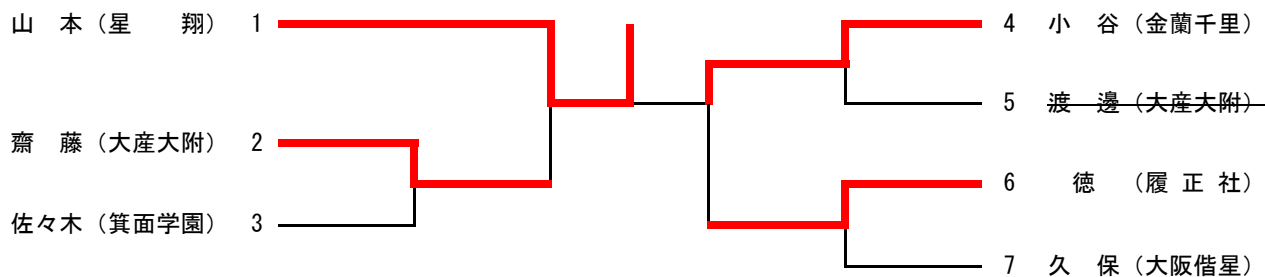

令和元年度 国民体育大会 少年男子 大阪府予選会

男子60kg級

	上北	米田	下山		勝	負	順位
上北 (東海仰星)	△	⊖			1	1	3
米田 (大商大高)	⊖	△			1	1	2
下山 (関大北陽)	△	GS ○			1	1	1

男子73kg級

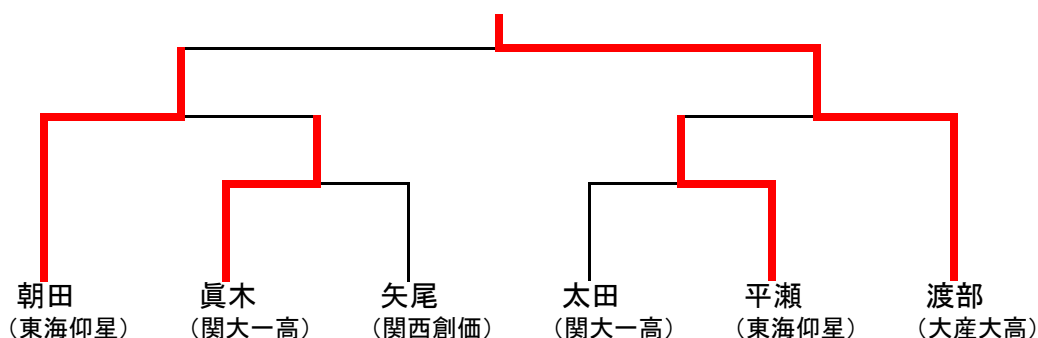

男子90kg級

	青井	高屋	中村	勝	負	順位
青井 (近大附属)	○	○		2	0	1
高屋 (大商大高)	△	△	GS ⊖	1	1	2
中村 (英真学園)	△	△		0	2	3

男子100kg

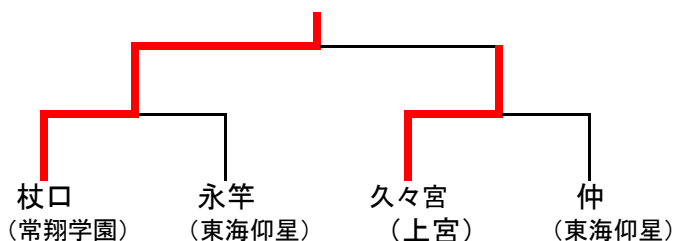

男子無差別級

	都倉	寺田	岡崎	勝	負	順位
都倉 (関大一高)	○	○		2	0	1
寺田 (近大付属)	△	△		0	2	3
岡崎 (近大付属)	△	○		1	1	2

令和元年度 国民体育大会 女子 大阪府予選会

女子52kg級

	宮井	稲垣	山本	川野	勝	負	順位
宮井 (東大敬愛)		⊗	^{GS} ⊗	⊗	3	0	1
稲垣 (東大敬愛)	△		^{GS} ○	△	1	2	2
山本 (東大敬愛)	△	△		⊖	1	2	3
川野 (東大敬愛)	△	^{GS} ⊖	△		1	2	4

女子63kg級

	舟崎	山口	田代		勝	負	順位
舟崎 (常翔学園)		△	△		0	2	3
山口 (東大敬愛)	○		△		1	1	2
田代 (東大敬愛)	○	^{GS} ○			2	0	1

女子78kg級

	衣笠	尾崎	青木	久家	勝	負	順位
衣笠 (東大敬愛)		○	○	^{GS} ○	3	0	1
尾崎 (常翔学園)	△		△	△	0	3	4
青木 (東大敬愛)	△	○		^{GS} ⊖	2	1	2
久家 (東大敬愛)	△	○	△		1	2	3

第74回大阪府高等学校総合体育大会柔道の部

男子 団体試合 I部

令和元年8月2日(金)

堺市立大浜体育館

第1位 東海仰星

第2位 上宮

第3位 大商大・金光藤蔭

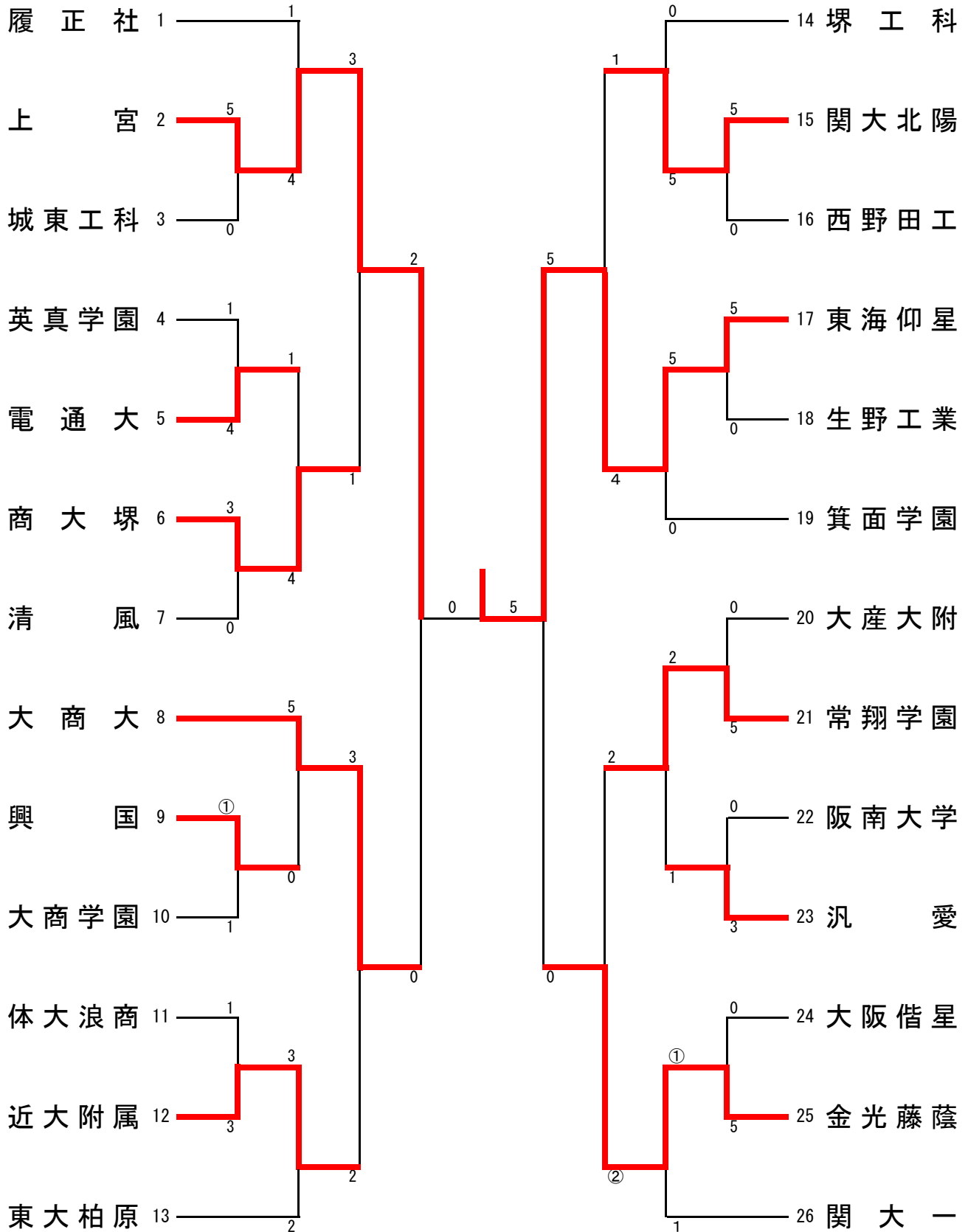

第74回大阪府高等学校総合体育大会柔道の部

男子 団体試合 II部

令和元年8月2日(金)

堺市立大浜体育館

第1位 昇陽

第2位 三国丘

第3位 布施・夕陽丘/西成/四條畷学

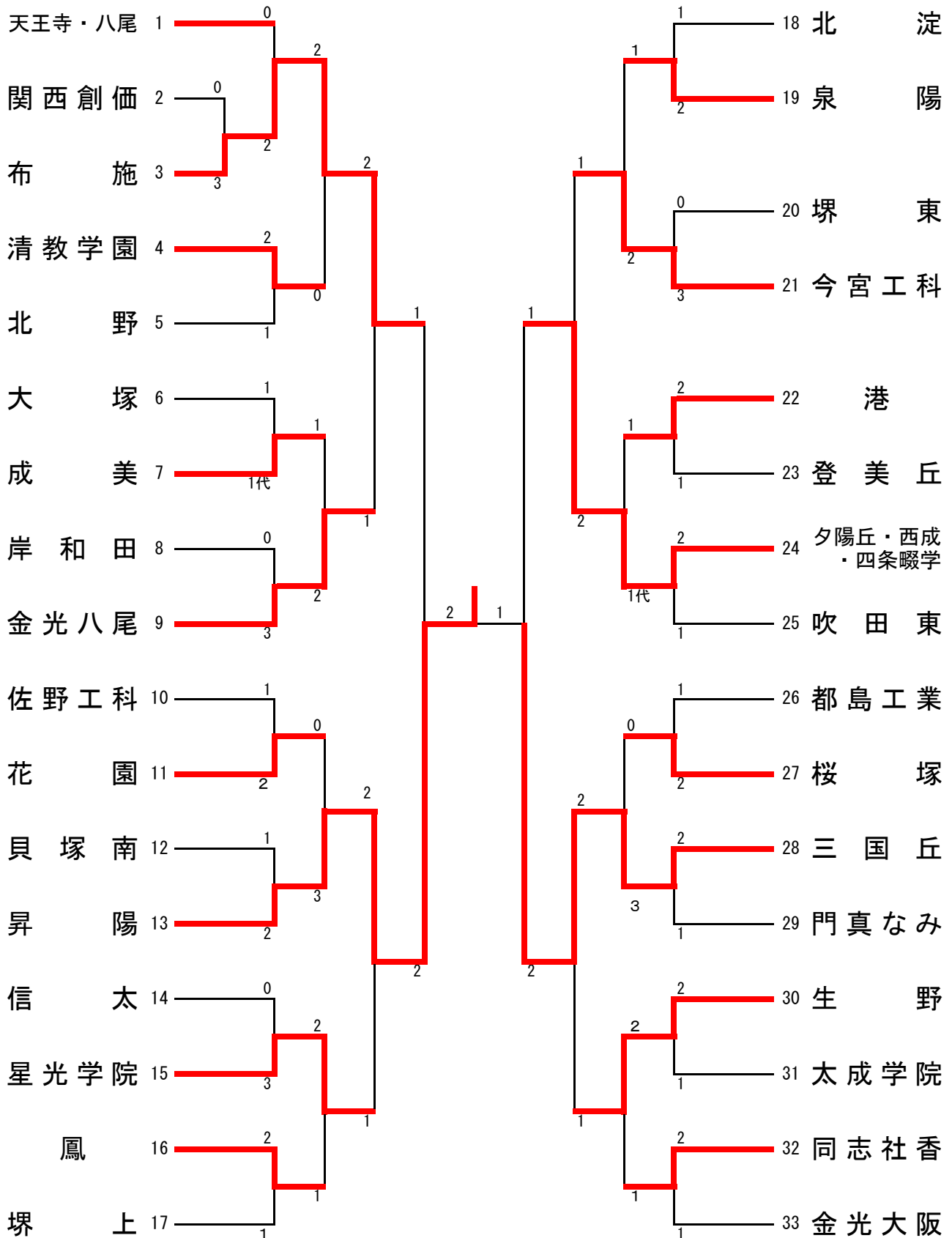

第74回大阪府高等学校総合体育大会柔道の部

男子 個人試合

令和元年8月3日(土)

堺市立大浜体育館

60kg級

第一位 坂口 奨樹 (金光藤蔭)

第二位 内田 寿大 (関大 一)

第三位 仲大盛 奏 (大商大)

米田 武佐志 (大商大)

坂口 (金光藤蔭)	1		48	内田 (関大 一)
隅 埜 (清教学園)	2		49	山原 (堺 東)
岡村 (昇 陽)	3		50	濱田 (金光藤蔭)
松岡 (堺 上)	4		51	石橋 (大商大)
大北 (同志社香)	5		52	近藤 (北 野)
小坂 (英真学園)	6		53	白川 (登美丘)
工藤 (商大堺)	7		54	柴田 (同志社香)
片平 (清 風)	8		55	橋本 (太成学院)
米谷 (電通大)	9		56	島田 (英真学園)
平田 (関大 一)	10		57	小西 (桜 塚)
中原 (三国丘)	11		58	楠本 (夕陽丘)
橋詰 (大産大附)	12		59	森下 (箕面学園)
中野 (西野田工)	13		60	大隅 (常翔学園)
大西 (大手前)	14		61	有本 (東海仰星)
萩 (大商大)	15		62	大西 (金光大阪)
川端 (北 淀)	16		63	金 (建 国)
田中 (阪南大学)	17		64	萩野 (住吉商業)
北條 (成 美)	18		65	竹綱 (清教学園)
竹田 (北 野)	19		66	中村 (電通大)
佐伯 (岸和田)	20		67	清水 (大阪借星)
戸田 (体大浪商)	21		68	山口 (三国丘)
谷口 (港)	22		69	松本 (城東工科)
辻 (常翔学園)	23		70	近藤 (汎 愛)
仲大盛 (大商大)	24		71	高 栞 (鹿島学園)
田畑 (堺工科)	25		72	井田 (阪南大学)
樫山 (登美丘)	26		73	喜多 (大手前)
浦野 (大 塚)	27		74	河野 (常翔学園)
徳川 (関西創価)	28		75	野畑 (貝塚南)
坂井 (金光大阪)	29		76	高杉 (近大附属)
谷口 (吹田東)	30		77	松田 (金光八尾)
山野 (城東工科)	31		78	金原 (吹田東)
大月 (関大 一)	32		79	南 (汎 愛)
古澤 (門真なみ)	33		80	高木 (泉 陽)
花田 (都島工業)	34		81	山本 (成 美)
羽田野 (汎 愛)	35		82	旭 (泉尾工業)
安達 (東海仰星)	36		83	東 (堺 上)
塩田 (堺 上)	37		84	石堂 (商大堺)
金光 (大阪借星)	38		85	小林 (関大北陽)
大本 (金光八尾)	39		86	新宅 (堺工科)
小林 (阪南大学)	40		87	中田 (西野田工)
乾 (箕面学園)	41		88	前田 (大産大附)
川崎 (常翔学園)	42		89	松永 (星光学院)
秋山 (貝塚南)	43		90	荒川 (信 太)
山本 (星光学院)	44		91	谷口 (大 塚)
鍵 (商大堺)	45		92	高島 (布施工科)
林 (興 國)	46		93	林 (東大柏原)
下山 (関大北陽)	47		94	米田 (大商大)

第74回大阪府高等学校総合体育大会柔道の部

男子 個人試合

令和元年8月3日(土)

堺市立大浜体育館

66kg級

第一位 澤田 大輝 (常翔学園)

第二位 福家 悠生 (金光藤蔭)

第三位 稲垣 一也 (東大柏原)

羽手原 弘凱 (汎 愛)

矢尾 (関西創価)	1		49	下川 (汎 愛)
新田 (常翔学園)	2		50	嶋田 (西野田工)
花倉 (汎 愛)	3		51	松島 (花園)
清家 (堺工科)	4		52	河野 (関大一)
三村 (大商学園)	5		53	前川 (天王寺)
上田 (大塚)	6		54	西口 (北淀)
金野 (関大一)	7		55	西里 (英真学園)
木谷 (貝塚南)	8		56	松井 (金光八尾)
岡田 (同志社香)	9		57	牧 (大阪借星)
中山 (西野田工)	10		58	前田 (金光藤蔭)
中村 (成美)	11		59	朝野 (大商大)
稲垣 (東大柏原)	12		60	大川 (東海仰星)
小川 (東海仰星)	13		61	羽手原 (汎 愛)
本田 (港)	14		62	前田 (電通大)
音羽 (大阪)	15		63	森元 (桜塚)
塩山 (上宮)	16		64	森 (浪速)
池田 (英真学園)	17		65	土井 (都島工業)
関 (布施)	18		66	土井 (東大柏原)
石橋 (商大堺)	19		67	的場 (金光大阪)
石津 (体大浪商)	20		68	岸本 (大塚)
道端 (北淀)	21		69	寶田 (生野工業)
小谷 (関大北陽)	22		70	大野 (体大浪商)
北川 (鳳)	23		71	前田 (星光学院)
山本 (汎 愛)	24		72	田淵 (関大北陽)
阿部 (汎 愛)	25		73	坂本 (汎 愛)
小森 (城東工科)	26		74	富田 (近大附属)
岡部 (吹田東)	27		75	五丹 (登美丘)
小方 (大産大附)	28		76	余吾 (吹田東)
岡元 (金光八尾)	29		77	米田 (興一國)
辻村 (北野)	30		78	荻野 (大産大附)
芝口 (常翔学園)	31		79	溝上 (商大堺)
酒田 (履正社)	32		80	川野 (上宮)
本田 (桜塚)	33		81	廣田 (金光藤蔭)
平山 (信太)	34		82	岸下 (昇陽)
伊藤 (登美丘)	35		83	求 (履正社)
福家 (金光藤蔭)	36		84	田中 (阪南大学)
金田 (汎 愛)	37		85	佐野 (大阪借星)
足立 (星光学院)	38		86	坂井 (堺上)
石黒 (清教学園)	39		87	望月 (清教学園)
浦瀬 (興國)	40		88	三島 (貝塚南)
岩本 (堺東)	41		89	嶋田 (関西創価)
江藤 (電通大)	42		90	大岡 (汎 愛)
宮内 (岸和田)	43		91	村上 (布施)
國見 (大商大)	44		92	柿本 (東大柏原)
久保 (昇陽)	45		93	福澤 (東海仰星)
酒井 (堺上)	46		94	横手 (佐野工科)
河埜 (生野工業)	47		95	東 (箕面学園)
三好 (大阪借星)	48		96	澤田 (常翔学園)

第74回大阪府高等学校総合体育大会柔道の部

男子 個人試合

令和元年8月3日(土)

堺市立大浜体育館

73kg級

第一位 岡元 美乃合 (東海仰星) 第三位 上田 和輝 (上 宮)
 第二位 荒川 駿和 (金光藤蔭) 平 高毅 (汎 愛)

上 田 (上 宮)	1		45 余 田 (金光藤蔭)
吉 松 (星光学院)	2		46 原 田 (阪南大学)
森 口 (布 施)	3		47 山 本 (関西創価)
中 尾 (清教学園)	4		48 宮 本 (泉尾工業)
山 本 (金光八尾)	5		49 小 島 (興 國)
森 (箕面学園)	6		50 前 田 (常翔学園)
谷 村 (西野田工)	7		51 辰 巳 (東大柏原)
赤 野 (布施工科)	8		52 北 浦 (花 園)
田 口 (東海仰星)	9		53 樋 垣 (岸和田産)
野 村 (大 商 大)	10		54 國 見 (北 野)
塩 山 (汎 愛)	11		55 岡 元 (東海仰星)
一 森 (大阪借星)	12		56 宇尾野 (体大浪商)
吉 山 (商 大 堺)	13		57 増 田 (汎 愛)
俣 野 (大 阪)	14		58 荻 野 (大 商 大)
窪 田 (英真学園)	15		59 八 才 (門真なみ)
川 端 (金光藤蔭)	16		60 戸 田 (桜 塚)
藤 原 (体大浪商)	17		61 小 野 (上 宮)
蛭 沼 (汎 愛)	18		62 田 仲 (大阪借星)
穴 場 (興 國)	19		63 井 田 (電 通 大)
清 田 (堺 工 科)	20		64 切 畑 (英真学園)
谷 口 (同志社香)	21		65 大 國 (大 塚)
三 鬼 (大商学園)	22		66 檜 原 (商 大 堺)
梅 垣 (東海仰星)	23		67 平 (汎 愛)
前 村 (体大浪商)	24		68 西 鳶 (清 風)
山 本 (電 通 大)	25		69 千代澤 (清教学園)
土 橋 (関 大 一)	26		70 田 中 (金光大阪)
木 嶋 (常翔学園)	27		71 亀 井 (城東工科)
前 村 (岸和田産)	28		72 杉 本 (体大浪商)
川 越 (上 宮)	29		73 香 水 (生野工業)
松 田 (太成学院)	30		74 吉 留 (金光藤蔭)
玉 井 (履 正 社)	31		75 平 岡 (昇 陽)
上 垣 (昇 陽)	32		76 山 口 (西野田工)
西 川 (関大北陽)	33		77 林 田 (生 野)
平 山 (汎 愛)	34		78 塩 月 (大 商 大)
佐 藤 (大 商 大)	35		79 晴 家 (東海仰星)
松 本 (商 大 堺)	36		80 山 本 (星光学院)
森 (東大柏原)	37		81 田 寄 (大阪借星)
中 村 (佐野工科)	38		82 有 川 (泉 陽)
相 本 (生野工業)	39		83 川 島 (履 正 社)
菅 俣 (近大附属)	40		84 垣 本 (箕面学園)
山出谷 (大産大附)	41		85 本 松 (大産大附)
富 岡 (花 園)	42		86 奥 (佐野工科)
近 野 (清 風)	43		87 福 留 (近大附属)
荒 川 (金光藤蔭)	44		88 外 村 (上 宮)

第74回大阪府高等学校総合体育大会柔道の部

男子 個人試合

令和元年8月3日(土)

堺市立大浜体育館

81kg級

第一位 岩本 莉樹 (東海仰星)

第三位 宮野 辰巳 (清 風)

第二位 南 尚吾 (大 商 大)

高屋 直央 (大 商 大)

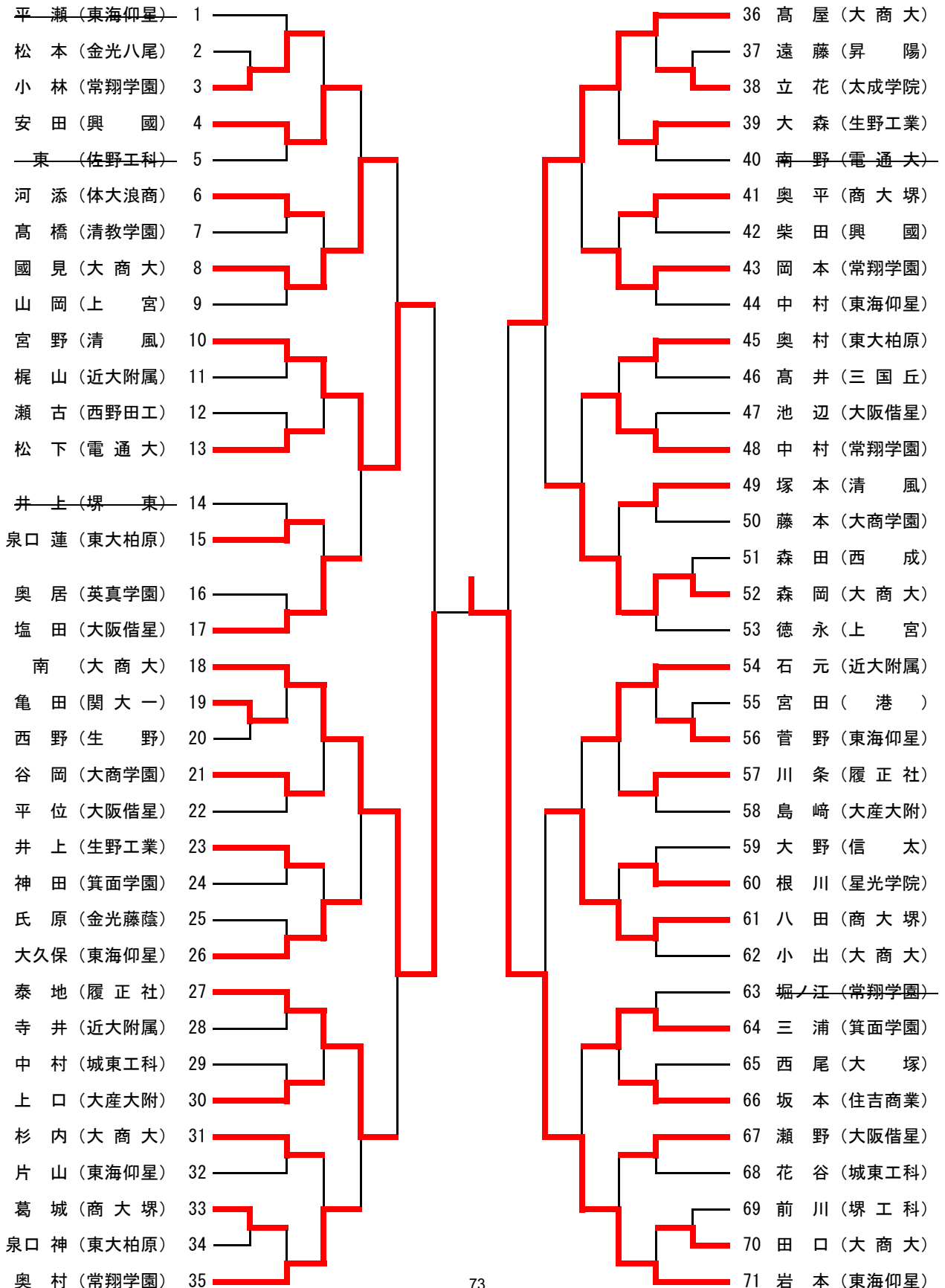

第74回大阪府高等学校総合体育大会柔道の部

男子 個人試合

令和元年8月3日(土)

堺市立大浜体育館

100kg級

第一位 武平 和義 (上 宮)

第二位 西村 太成 (汎 愛)

第三位 大霜 歩 (上 宮)

竹山 銀二郎 (近大附属)

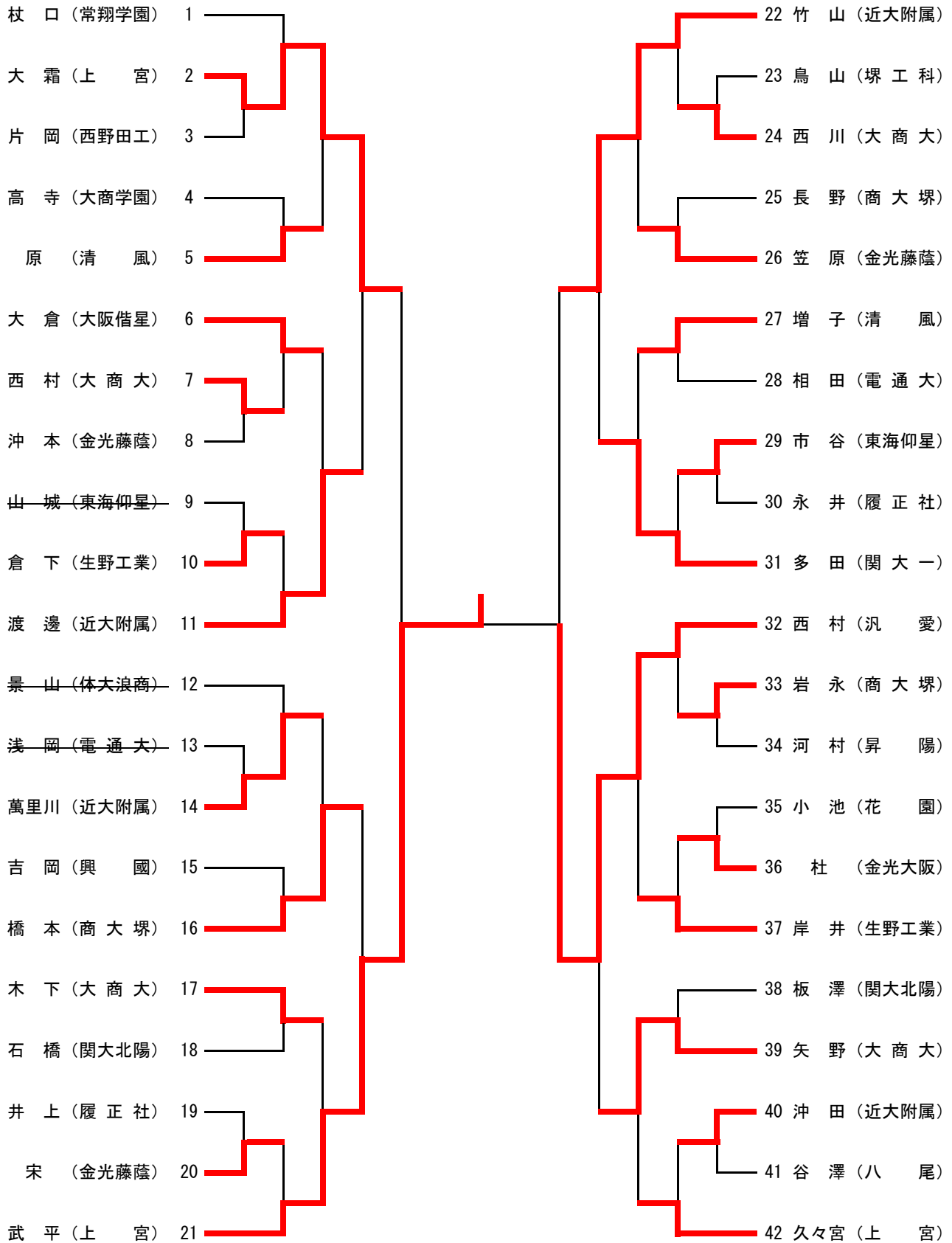

第74回大阪府高等学校総合体育大会柔道の部

男子 個人試合

令和元年8月3日(土)

堺市立大浜体育館

100kg超級

第一位 岡崎 騎士 (近大附属)

第二位 寺田 雄一朗 (近大附属)

第三位 長渡 知千 (英真学園)

森下 透五 (関大 一)

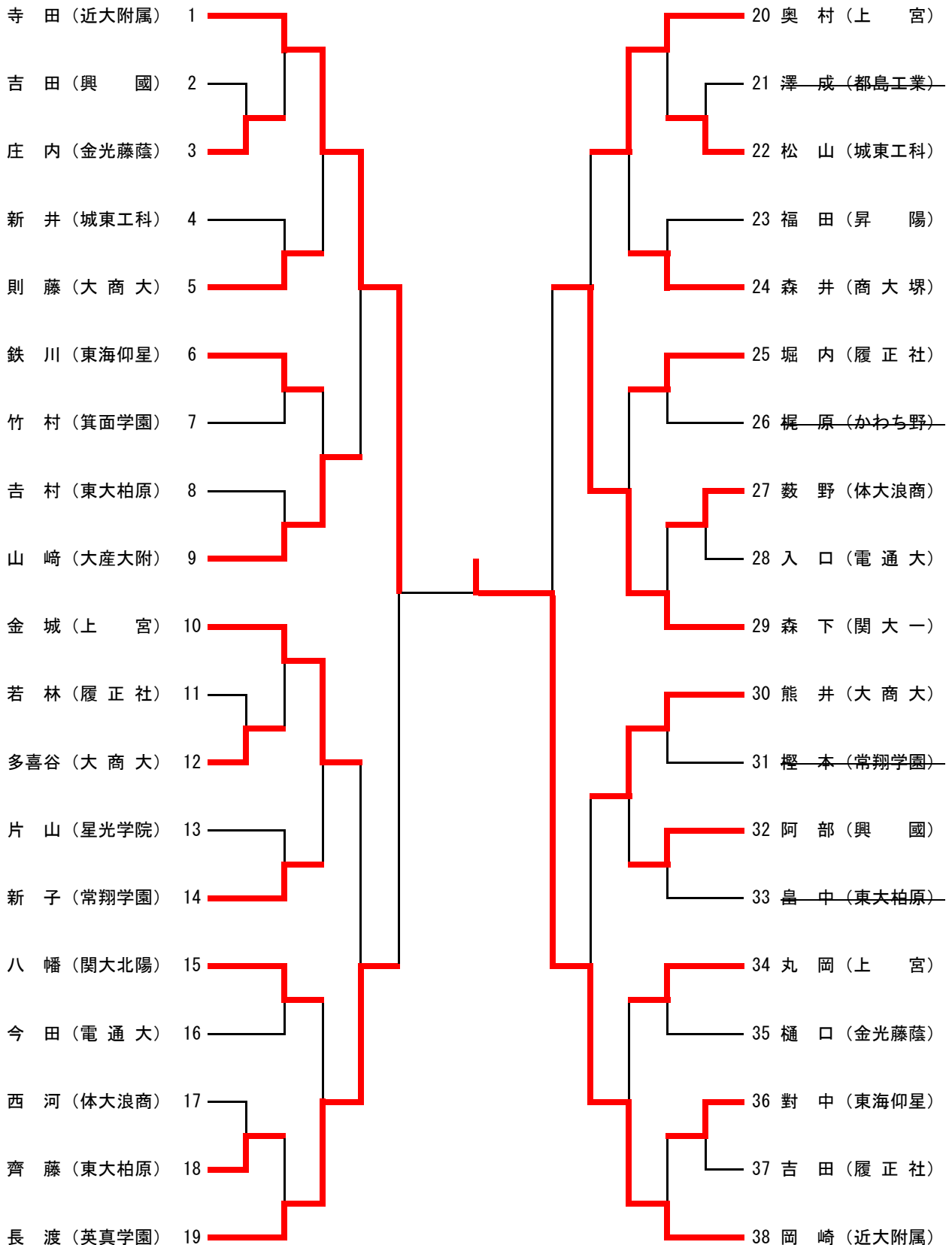

第36回大阪高等学校女子柔道体重別選手権大会

女子 個人試合

令和元年8月2日(金)

堺市立大浜体育館

48kg級

第一位 稲垣 美々 (東大敬愛)

第三位 松本 楓 (履正社)

第二位 谷口 由莉 (常翔学園)

岡本 かなえ (東大敬愛)

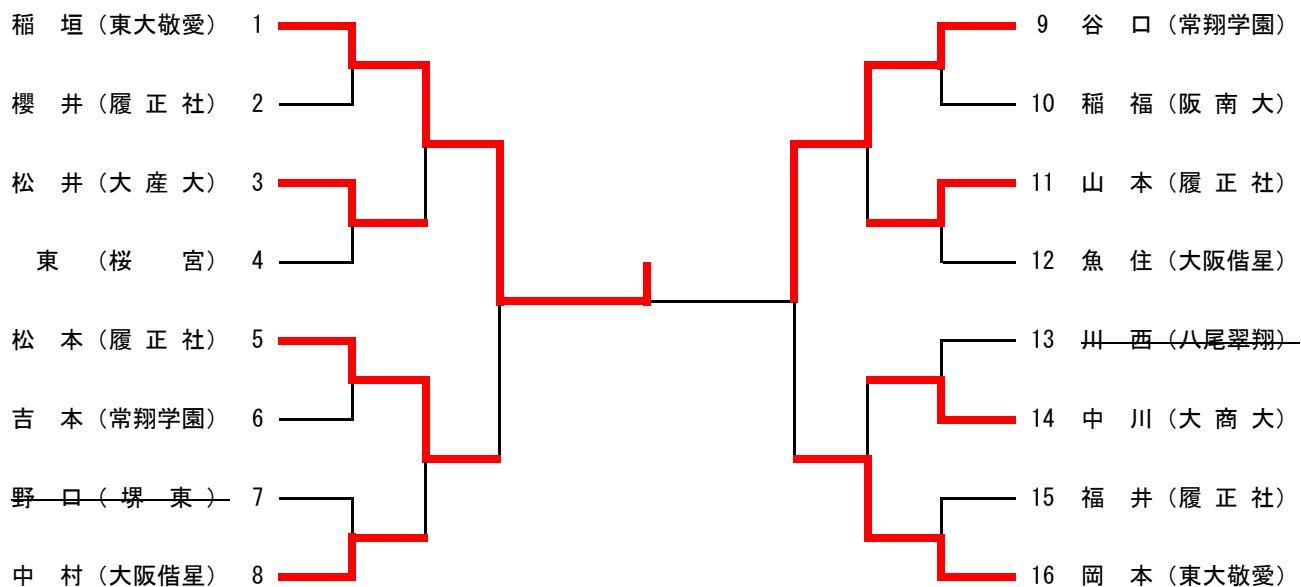

52kg級

第一位 川野 紗幸 (東大敬愛)

第三位 寺地 優月 (大阪借星)

第二位 高山 陽奈 (東大敬愛)

村上 琴音 (大阪借星)

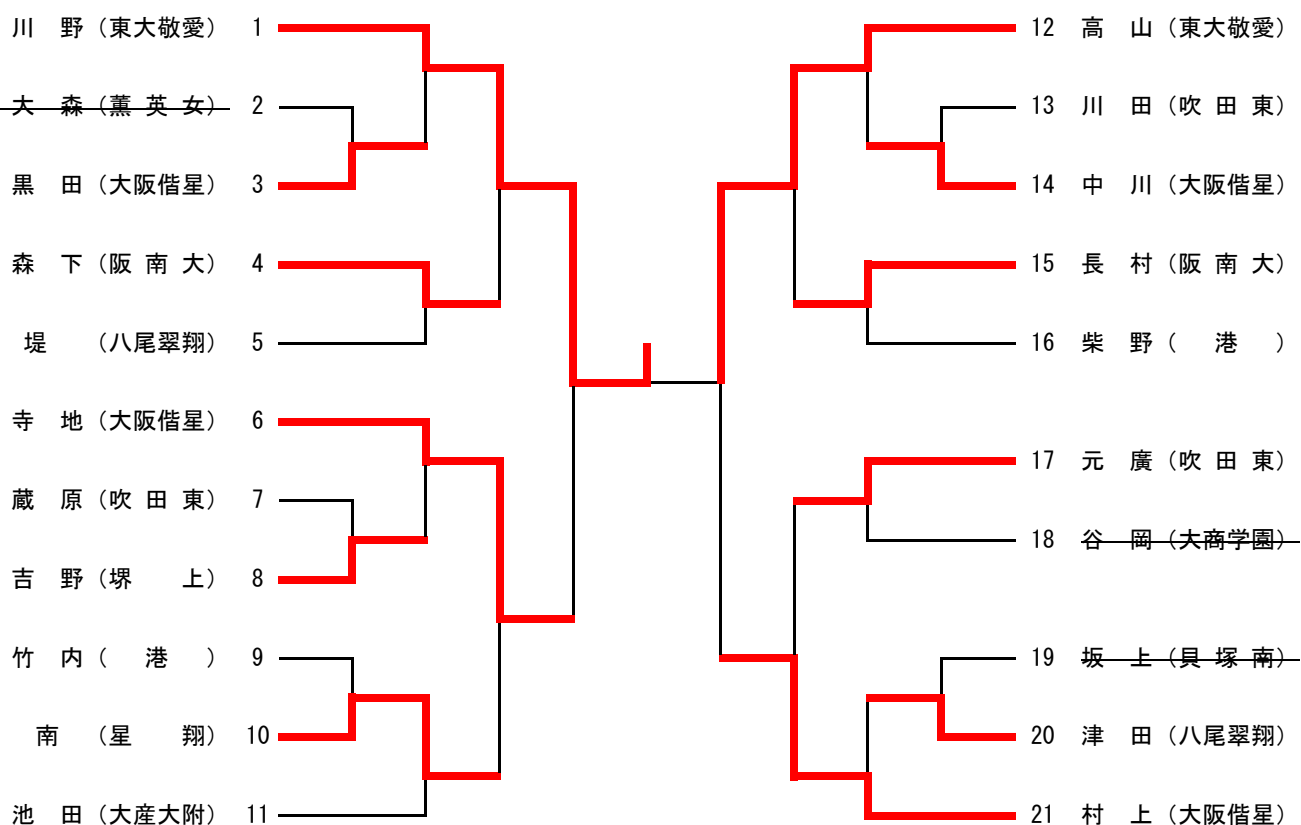

第36回大阪高等学校女子柔道体重別選手権大会

女子 個人試合

令和元年8月2日(金)

堺市立大浜体育館

57kg級

第一位 舟崎 夏未 (常翔学園)

第二位 木下 麻綺 (東大敬愛)

第三位 川岸 若葉 (星 翔)

松本 咲来 (関大 一)

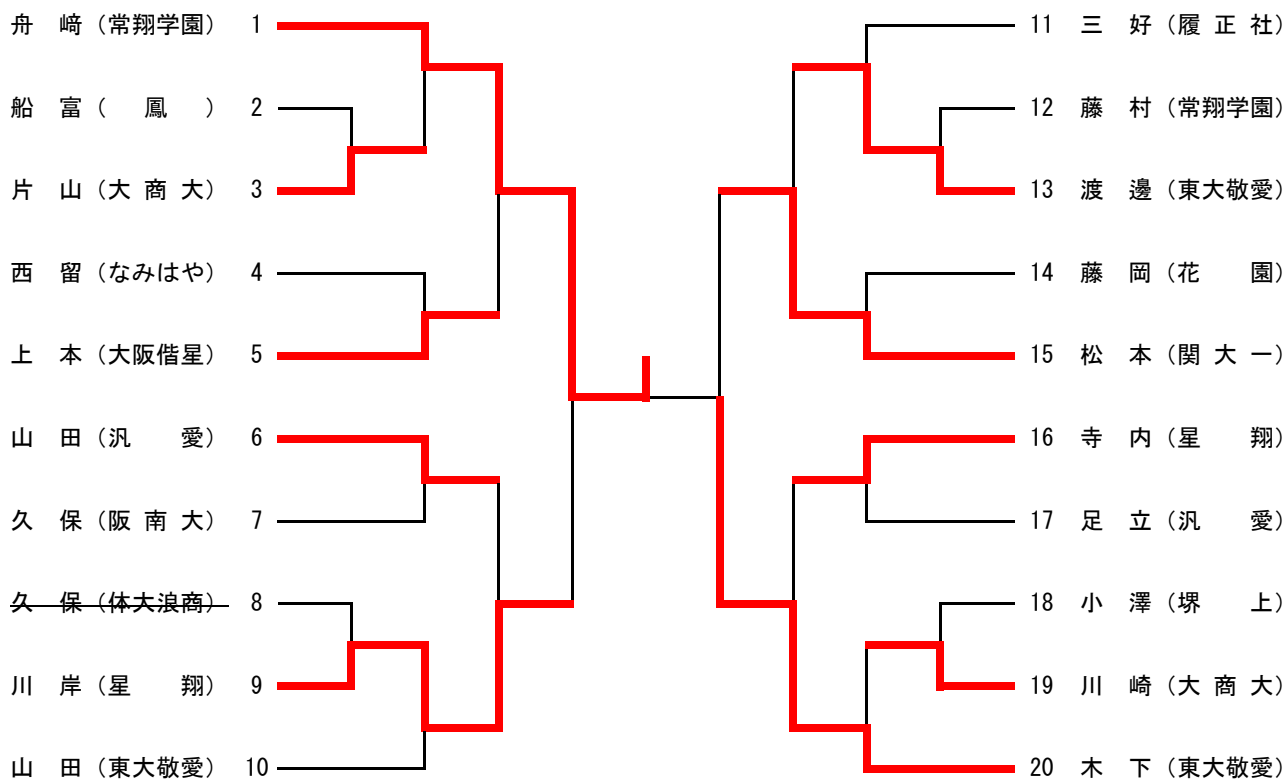

63kg級

第一位 横守 未来 (大阪借星)

第二位 江濱 萌花 (大産大附)

第三位 西尾 碧 (東大敬愛)

井上 裕香子 (履正社)

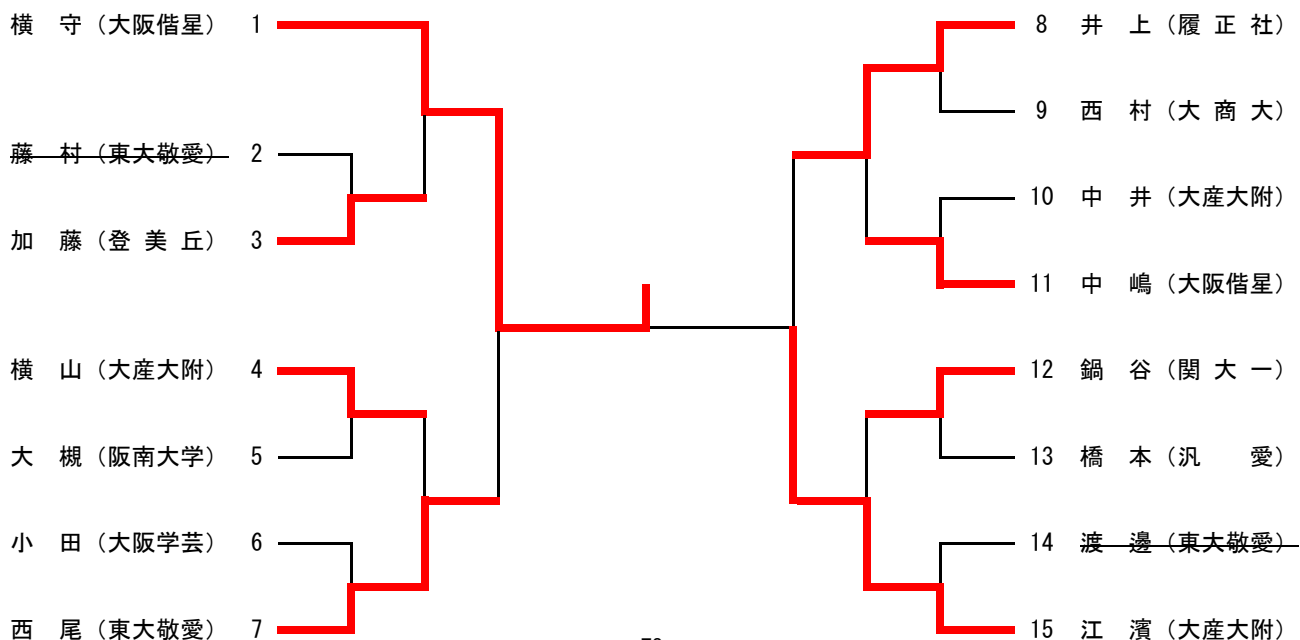

第36回大阪高等学校女子柔道体重別選手権大会

女子 個人試合
令和元年8月2日(金)
堺市立大浜体育館

70kg級

第一位 佐藤 楓恋 (大商大)
第二位 米多比 藍 (東大敬愛)

第三位 尾崎 愛乃 (常翔学園)
小牧 佳奈 (大商学園)

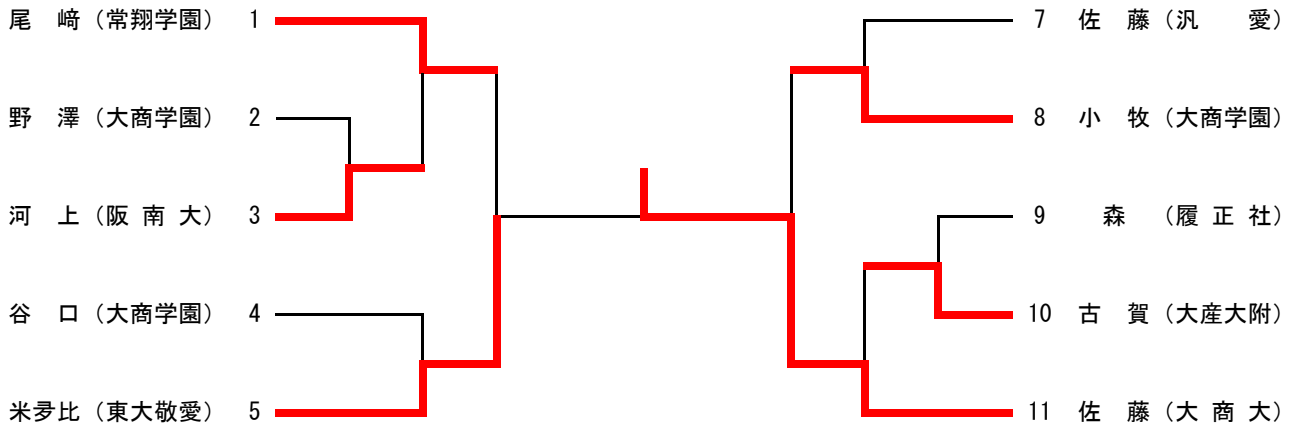

78kg級

第一位 久家 妹子 (東大敬愛)
第二位 青木 美保 (東大敬愛)

第三位 中村 流花奈 (りんくう)
中路 梨渚 (大商学園)

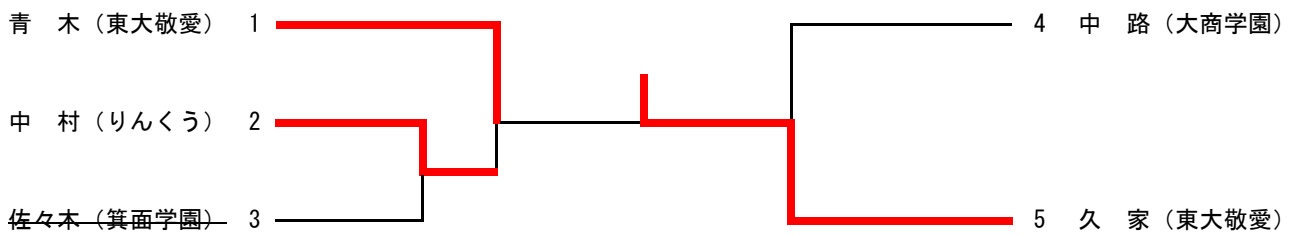

78kg超級

第一位 山本 菜月 (星翔)
第二位 小谷 麗奈 (金蘭千里)

第三位 渡邊 あおい (大産大附)
斎藤 海憂 (大産大附)

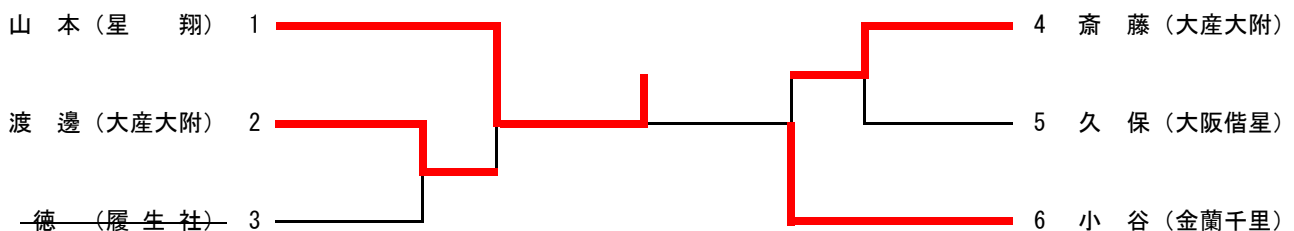

第69回大阪高等学校新人柔道大会

男子 団体試合 I部

令和元年11月16日(土)

堺市立大浜体育館

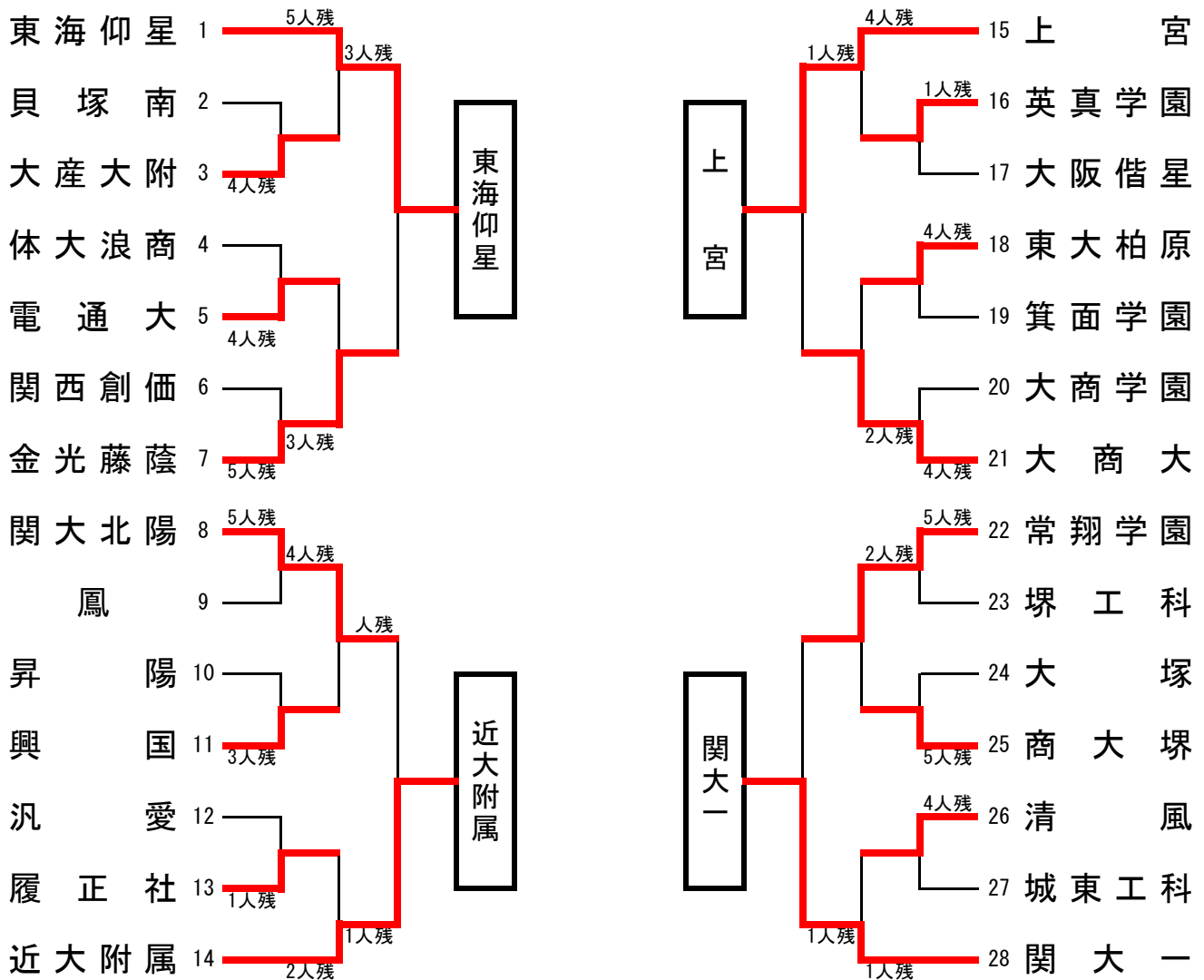

決勝リーグ

学校名	1	2	3	4	勝	負	分	順位
1. 東海仰星		4人残 ○	1人残 ○	2人残 ○	4	0	0	1
2. 近大附属	△		△	△	0	4	0	4
3. 上宮	△	3人残 ○		1人残 ○	2	1	0	2
4. 関大一	△	1人残 ○	△		1	2	0	3

近畿大会出場決定戦

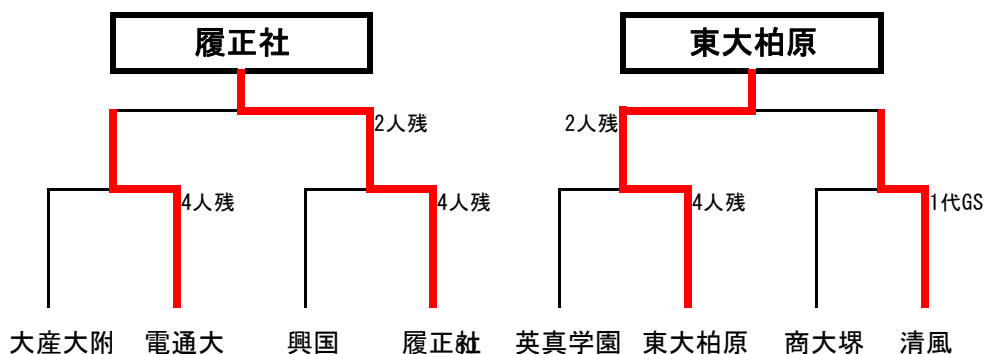

第69回大阪高等学校新人柔道大会

男子 団体試合 II部

令和元年11月16日(土)

堺市立大浜体育館

第一位 金光八尾

第二位 三国丘

第三位 聖光学院・生野工業

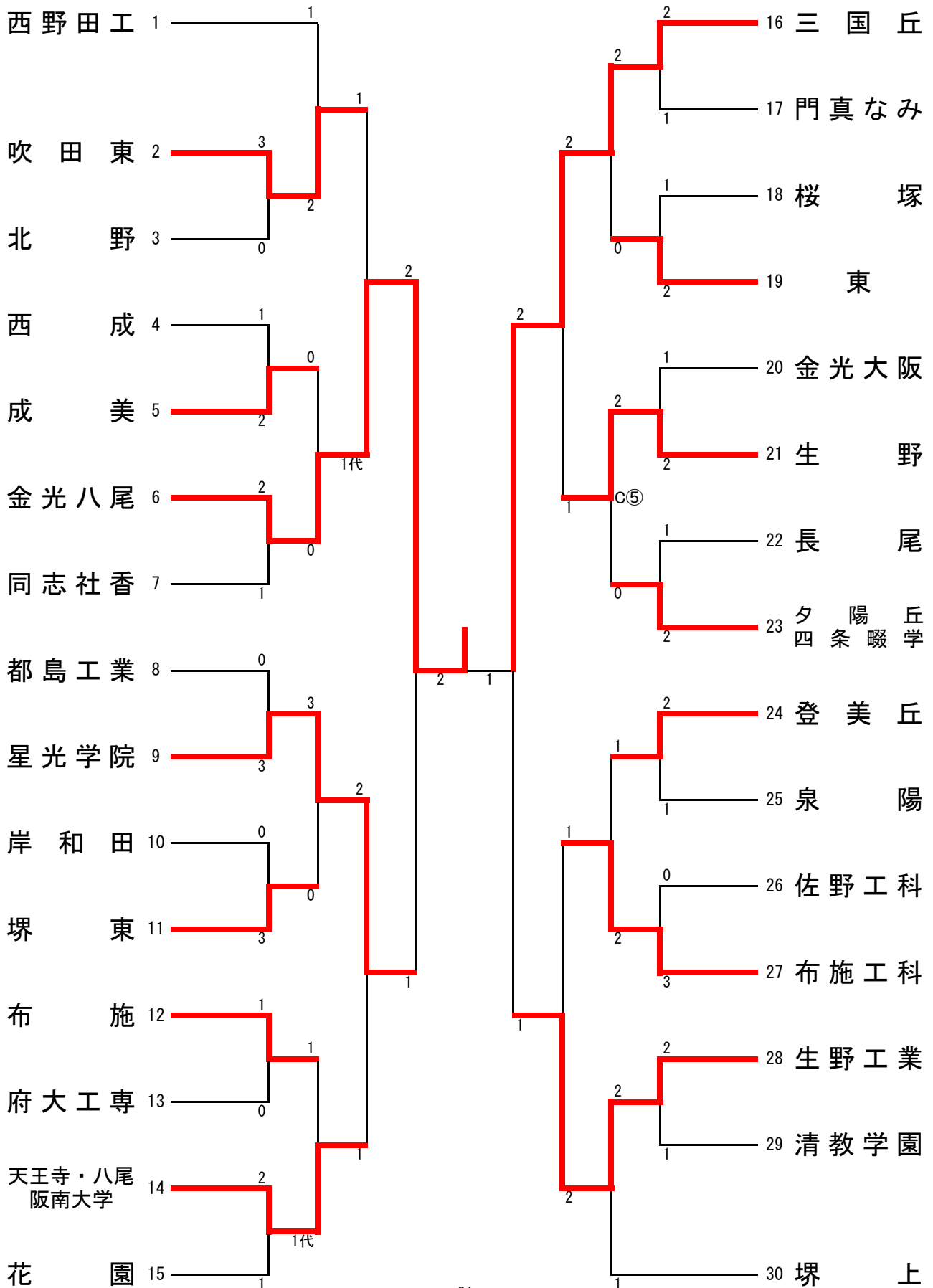

第69回大阪高等学校新人柔道大会

男子 個人試合

令和元年11月17日(日)

堺市立大浜体育館

60kg級

第一位 坂口 奨樹 (金光藤蔭)

第二位 内田 寿大 (関大 一)

第三位 小林 幹太朗 (関大北陽)

下山 翔馬 (関大北陽)

坂口 (金光藤蔭)	1		46	下山 (関大北陽)
中村 (三国丘)	2		47	山田 (一鳳)
竹田 (北野)	3		48	林 (興國)
萩 (大商大)	4		49	工藤 (商大堺)
柴田 (同志社香)	5		50	佐伯 (岸和田)
新宅 (堺工科)	6		51	東川 (常翔学園)
宮本 (登美丘)	7		52	大西 (大手前)
前田 (大産大附)	8		53	田畑 (堺工科)
隅埜 (清教学園)	9		54	花田 (都島工業)
江川 (興國)	10		55	谷口 (港)
北條 (成美)	11		56	松本 (城東工科)
小阪 (英真学園)	12		57	古澤 (門真なみ)
西尾 (興國)	13		58	森 (東)
有本 (東海仰星)	14		59	中原 (三国丘)
戸田 (体大浪商)	15		60	小西 (桜塚)
高杉 (近大附属)	16		61	中村 (電通大)
瀧本 (鳳)	17		62	片平 (清風)
谷口 (大塚)	18		63	金野 (関大 一)
金光 (大阪借星)	19		64	竹綱 (清教学園)
谷口 (吹田東)	20		65	徳川 (関西創価)
松岡 (堺上)	21		66	石橋 (大商大)
中西 (府大工専)	22		67	森下 (箕面学園)
大月 (関大 一)	23		68	南 (汎愛)
石堂 (商大堺)	24		69	山口 (三国丘)
乾 (箕面学園)	25		70	井原 (吹田東)
喜多 (大手前)	26		71	松永 (星光学院)
高木 (大商大)	27		72	大北 (同志社香)
山田 (興國)	28		73	江川 (電通大)
鍛治 (長尾)	29		74	林 (東大柏原)
鮫島 (門真なみ)	30		75	島田 (英真学園)
藤田 (成美)	31		76	森田 (興國)
平田 (関大 一)	32		77	山本 (成美)
楠本 (夕陽丘)	33		78	山原 (堺東)
棕橋 (佐野工科)	34		79	塩田 (堺上)
小林 (関大北陽)	35		80	檜山 (登美丘)
高杉 (電通大)	36		81	松田 (金光八尾)
白川 (登美丘)	37		82	大西 (金光大阪)
大賀 (北淀)	38		83	浦野 (大塚)
坂井 (金光大阪)	39		84	杉森 (体大浪商)
高木 (泉陽)	40		85	張 (興國)
原田 (三国丘)	41		86	鍵 (商大堺)
望月 (清教学園)	42		87	近藤 (北野)
秋山 (貝塚南)	43		88	石黒 (清教学園)
玉置 (堺工科)	44		89	河野 (常翔学園)
大隅 (常翔学園)	45		90	内田 (関大 一)

第69回大阪高等学校新人柔道大会

男子 個人試合

令和元年11月17日(日)

堺市立大浜体育館

66kg級

第一位 羽手原 弘凱 (汎 愛) 第三位 田淵 朝暉 (関大北陽)
 第二位 川崎 修斗 (常翔学園) 福澤 直輝 (東海仰星)

福 家 (金光藤蔭)	1		46	稲 垣 (東大柏原)
赤 穂 (鳳)	2		47	牧 (大阪借星)
松 井 (金光八尾)	3		48	米田嵩 (興 國)
岡 村 (昇 陽)	4		49	道 端 (北 淀)
岩 本 (堺 東)	5		50	河 埜 (生野工業)
酒 井 (堺 上)	6		51	中 山 (西野田工)
岡 田 (同志社香)	7		52	富 永 (登美丘)
川 崎 (常翔学園)	8		53	新 田 (常翔学園)
土 井 (東大柏原)	9		54	國 見 (大商大)
大 野 (体大浪商)	10		55	鎌 田 (汎 愛)
溝 部 (汎 愛)	11		56	大 館 (商大堺)
中 川 (三国丘)	12		57	金 井 (星光学院)
余 吾 (吹田東)	13		58	谷 (府大工専)
山 本 (鹿島学園)	14		59	福 澤 (東海仰星)
荻 野 (大産大附)	15		60	清 家 (堺工科)
西 里 (英真学園)	16		61	東 (箕面学園)
野 畑 (貝塚南)	17		62	青 柳 (北 野)
川 野 (上 宮)	18		63	松 島 (花 園)
中 野 (西野田工)	19		64	小 谷 (関大北陽)
桐 山 (星光学院)	20		65	今 井 (金光八尾)
宮 内 (岸和田)	21		66	山 野 (城東工科)
伊 藤 (登美丘)	22		67	小 方 (大産大附)
穴 場 (興 國)	23		68	廣 田 (金光藤蔭)
大 川 (東海仰星)	24		69	森 本 (近大附属)
求 (履正社)	25		70	木 谷 (貝塚南)
朝 野 (大商大)	26		71	小 田 (北 野)
大 岡 (汎 愛)	27		72	南 園 (長 尾)
前 川 (天王寺)	28		73	岸 下 (昇 陽)
森 元 (桜 塚)	29		74	米田虎 (興 國)
関 (布施)	30		75	村 上 (布 施)
小 森 (城東工科)	31		76	五 丹 (登美丘)
中 村 (早 稲 田)	32		77	芝 口 (常翔学園)
大 黒 (布施工科)	33		78	本 田 (桜 塚)
辻 村 (北 野)	34		79	玉 井 (履正社)
足 立 (星光学院)	35		80	佐 藤 (大産大附)
溝 上 (商大堺)	36		81	宮 崎 (布施工科)
上 田 (大 塚)	37		82	岸 本 (大 塚)
久 保 (昇 陽)	38		83	池 田 (英真学園)
三 村 (大商学園)	39		84	土 井 (都島工業)
本 松 (大産大附)	40		85	北 川 (鳳)
柿 本 (東大柏原)	41		86	金 原 (吹田東)
北 村 (府大工専)	42		87	荻 野 (大商大)
松 本 (長 尾)	43		88	的 場 (金光大阪)
田 仲 (大阪借星)	44		89	嶋 田 (関西創価)
田 淵 (関大北陽)	45		90	羽手原 (汎 愛)

第69回大阪高等学校新人柔道大会

男子 個人試合

令和元年11月17日(日)

堺市立大浜体育館

73kg級

第一位 岡元 美乃合 (東海仰星)

第三位 余田 浩太郎 (金光藤蔭)

第二位 外村 宗太 (上 宮)

荒川 駿和 (金光藤蔭)

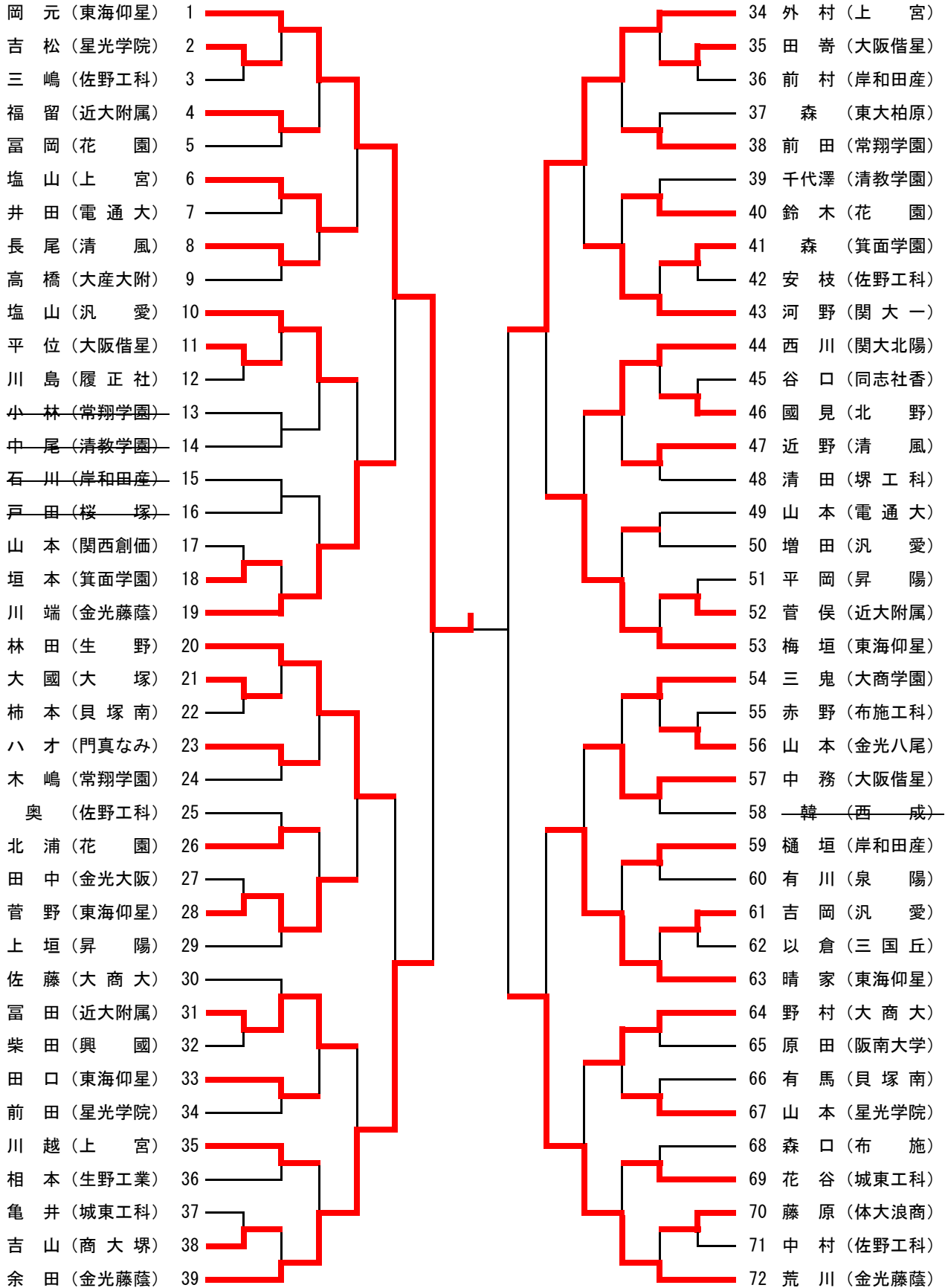

第69回大阪高等学校新人柔道大会

男子 個人試合

令和元年11月17日(日)

堺市立大浜体育館

81kg級

第一位 堀ノ江 涼翔 (常翔学園) 第三位 紅谷 俊光 (金光藤蔭)
 第二位 氏原 雅紀 (金光藤蔭) 奥村 凜 (常翔学園)

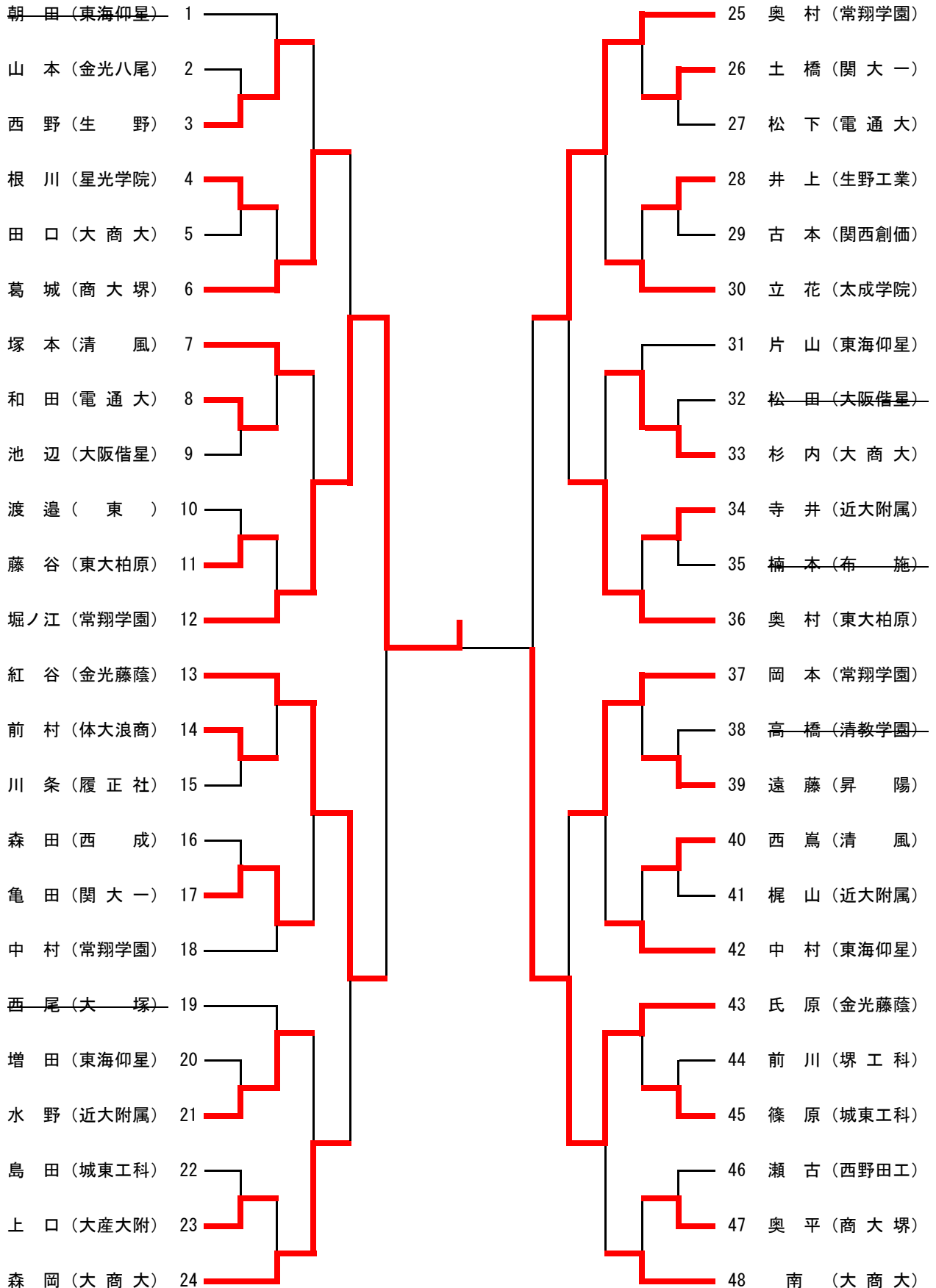

第69回大阪高等学校新人柔道大会

男子 個人試合

令和元年11月17日(日)

堺市立大浜体育館

90kg級

第一位 岩本 莉樹 (東海仰星)

第二位 高橋 力也 (東海仰星)

第三位 池上 拳伸 (金光藤蔭)

齋藤 健 (東海仰星)

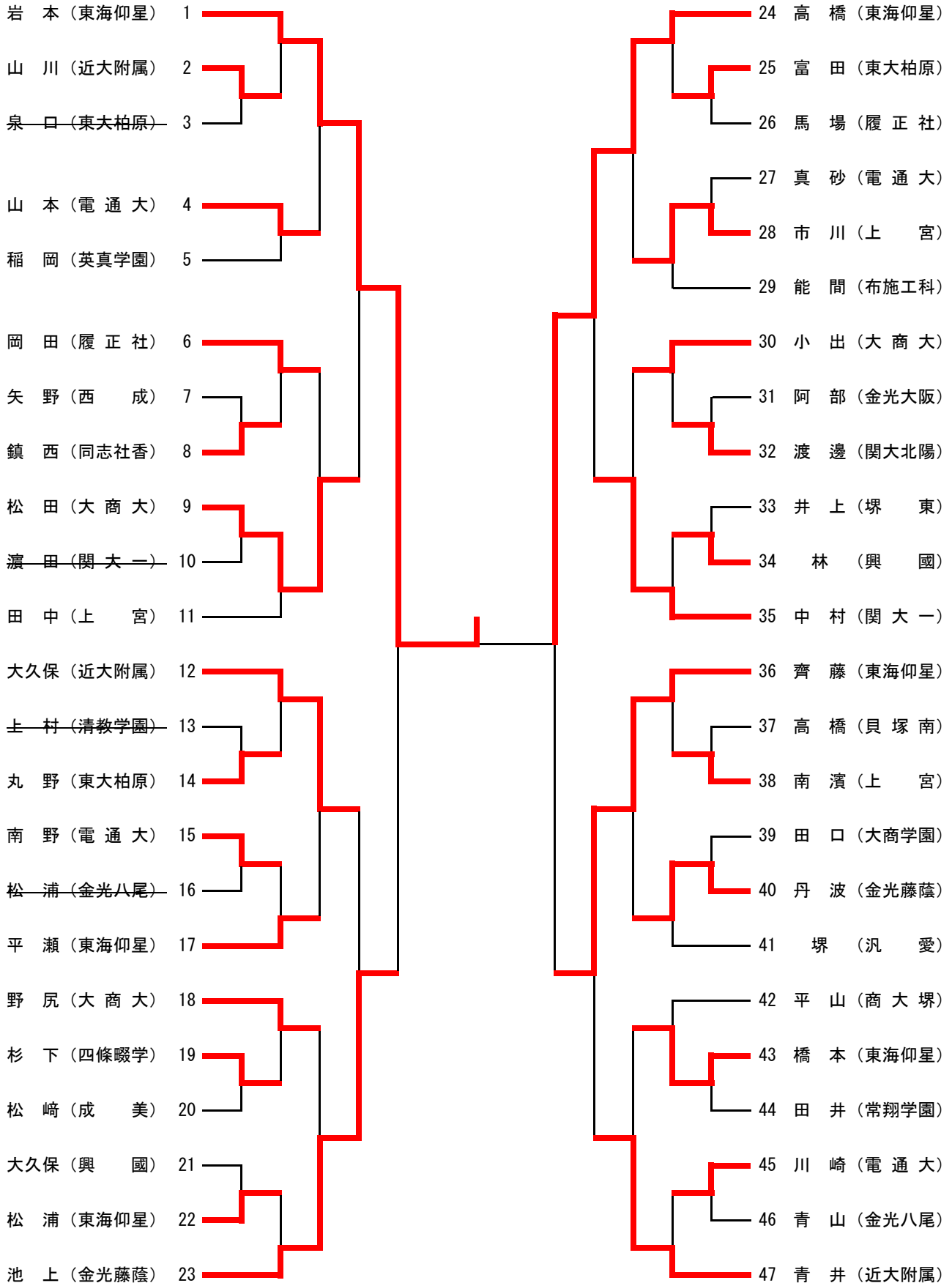

第69回大阪高等学校新人柔道大会

男子 個人試合

令和元年11月17日(日)

堺市立大浜体育館

100kg級

第一位 大霜 步 (上 宮)
第二位 武平 和義 (上 宮)

第三位 多田 源 (関大一)
増子 颯音 (清 風)

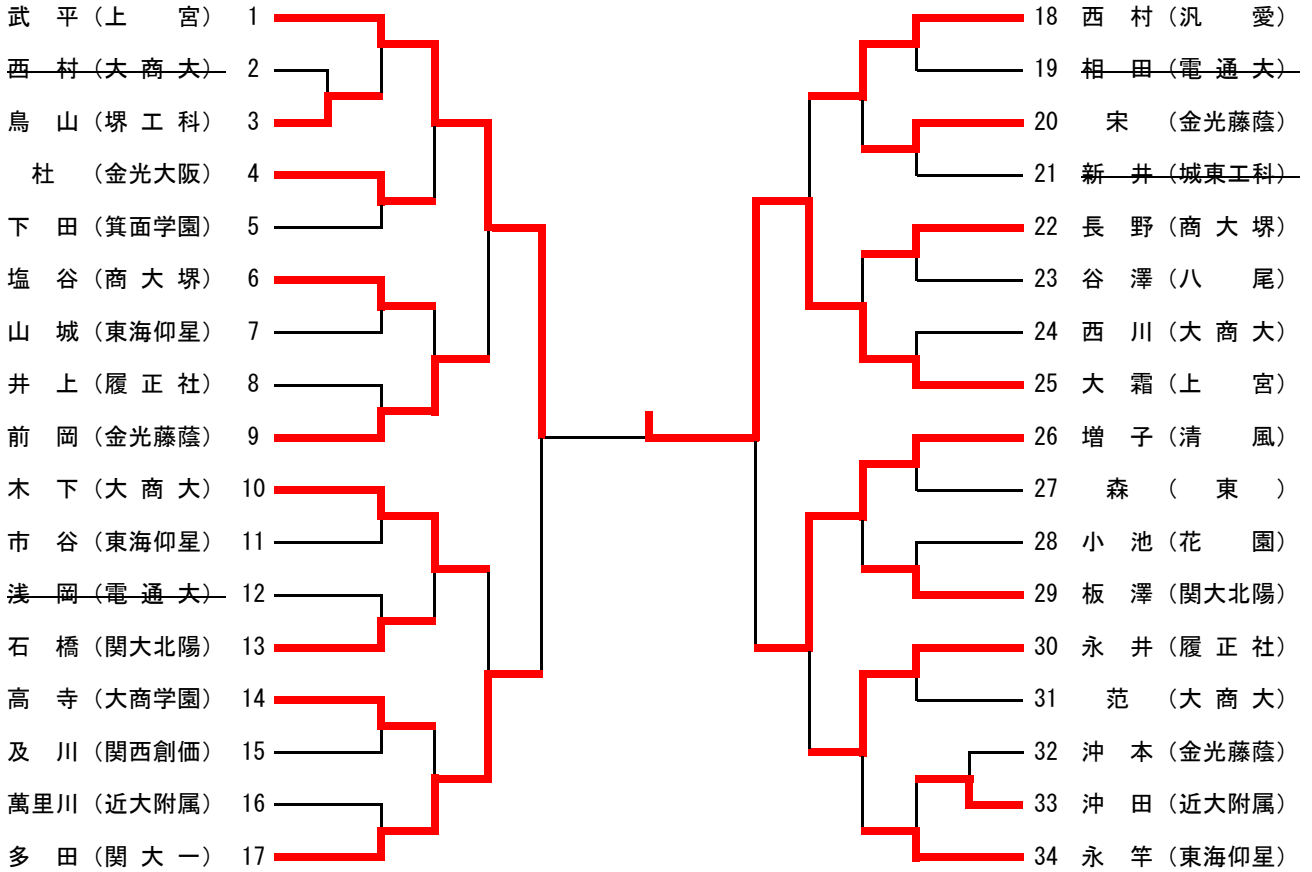

100kg超級

第一位 中村 雄太 (東海仰星)
第二位 森下 透五 (関大一)

第三位 金城 克至 (上 宮)
對中 尚樹 (東海仰星)

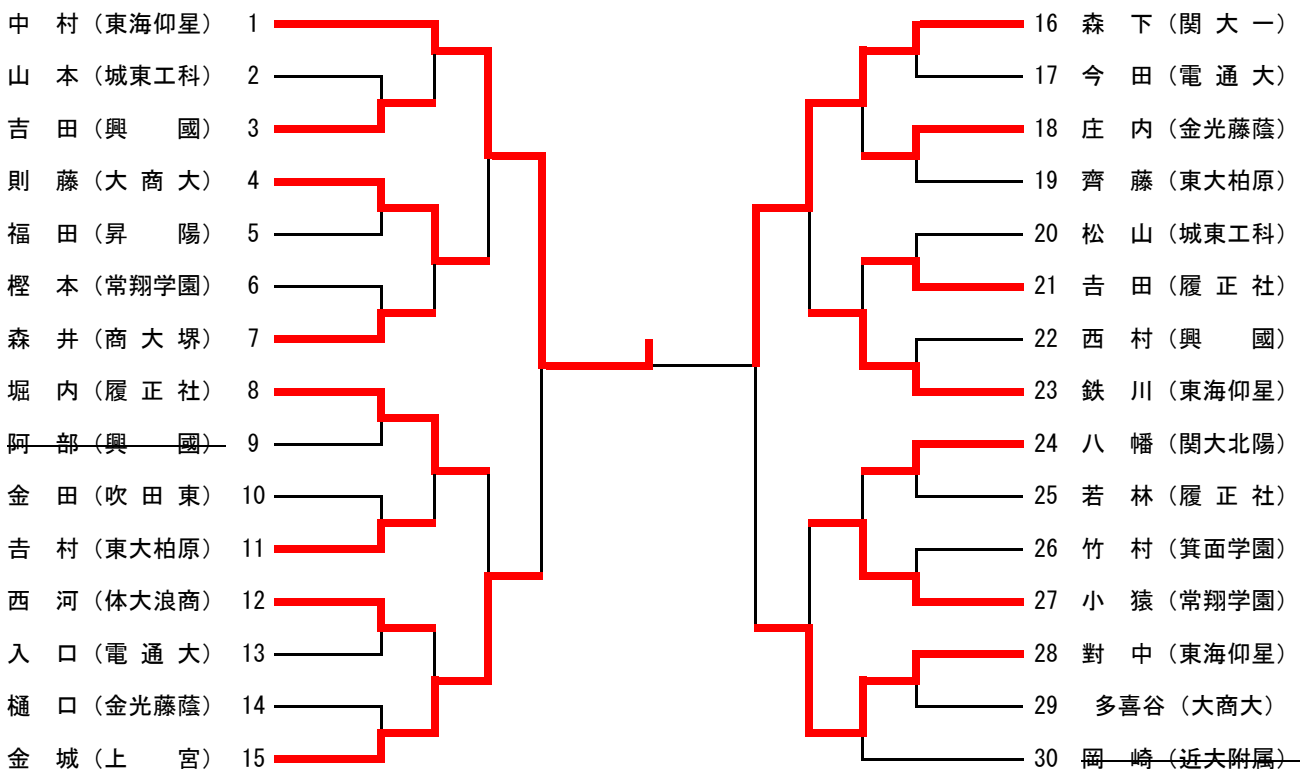

第69回大阪高等学校新人柔道大会

女子 団体試合

令和元年11月9日(土)

八尾市立総合体育館ウイング

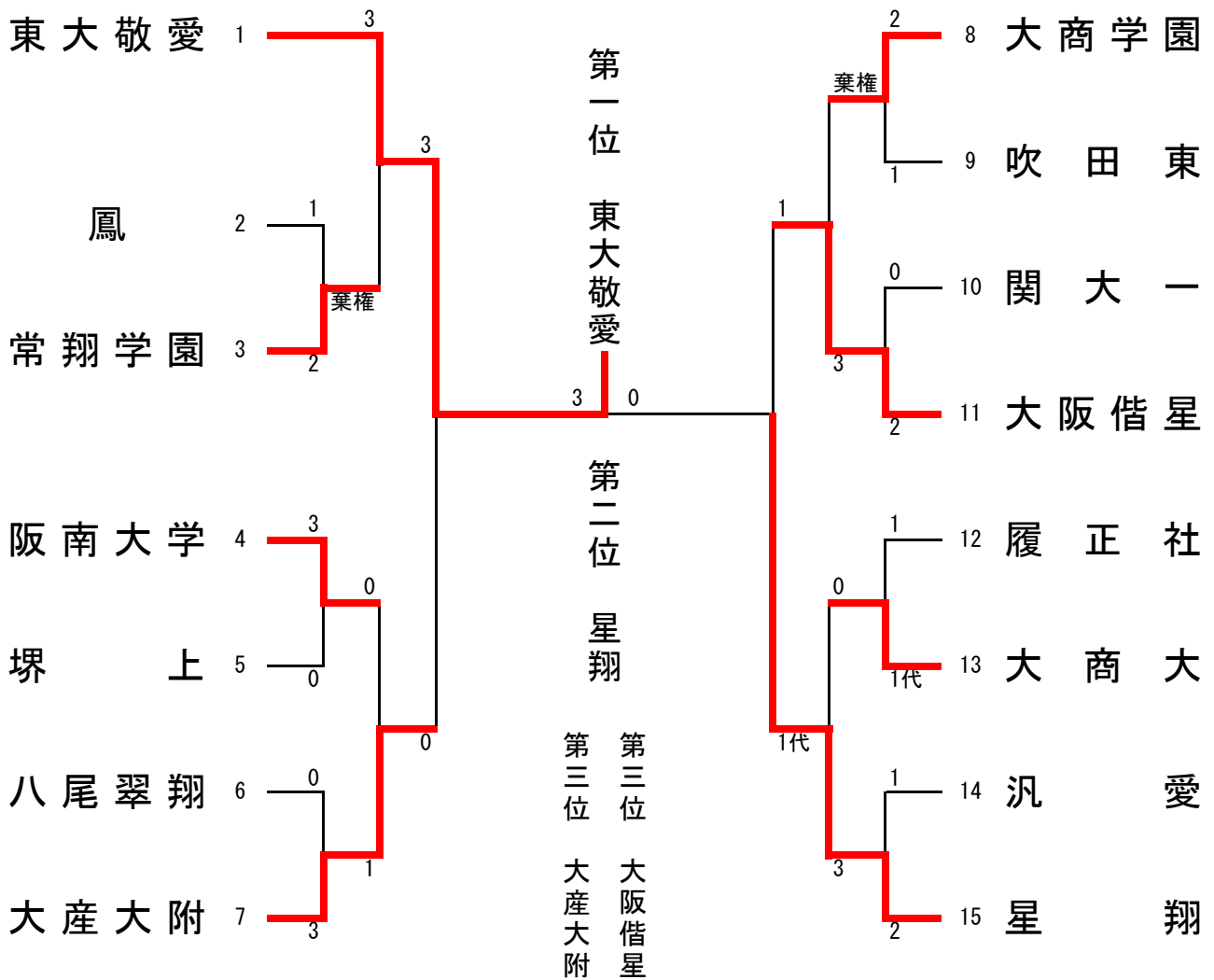

近畿大会出場決定戦

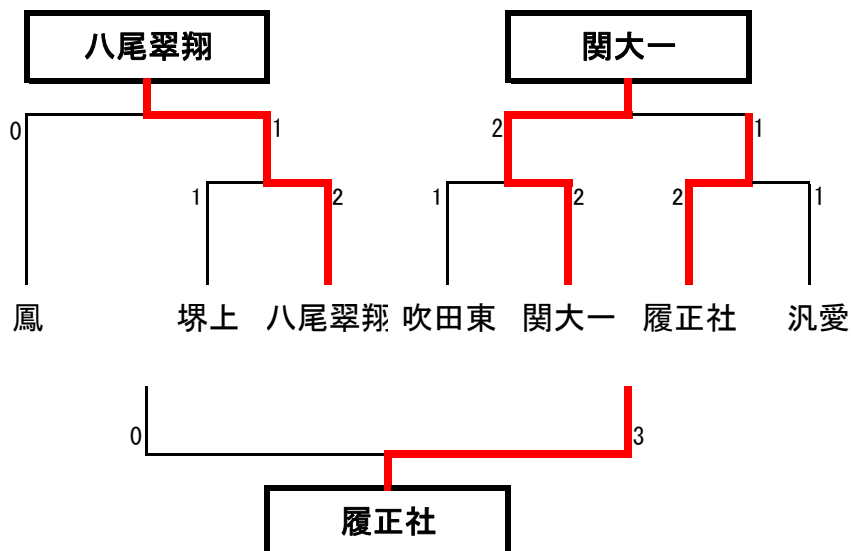

第69回大阪高等学校新人柔道大会

女子 団体試合

令和元年11月10日(日)

八尾市立総合体育館ウイング

48kg級

第一位 宮井 杏 (東大敬愛) 第三位 山本 悠花 (履正社)
 第二位 岡本 かなえ (東大敬愛) 谷口 由莉 (常翔学園)

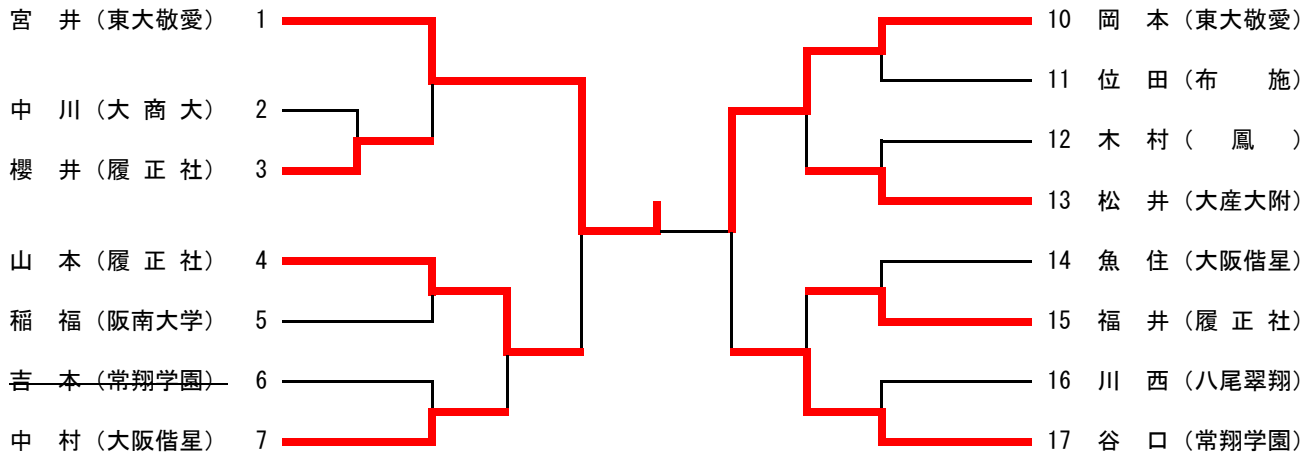

52kg級

第一位 山本 空 (東大敬愛) 第三位 長村 美莉加 (阪南大学)
 第二位 寺地 優月 (大阪借星) 南 はづき (星 翔)

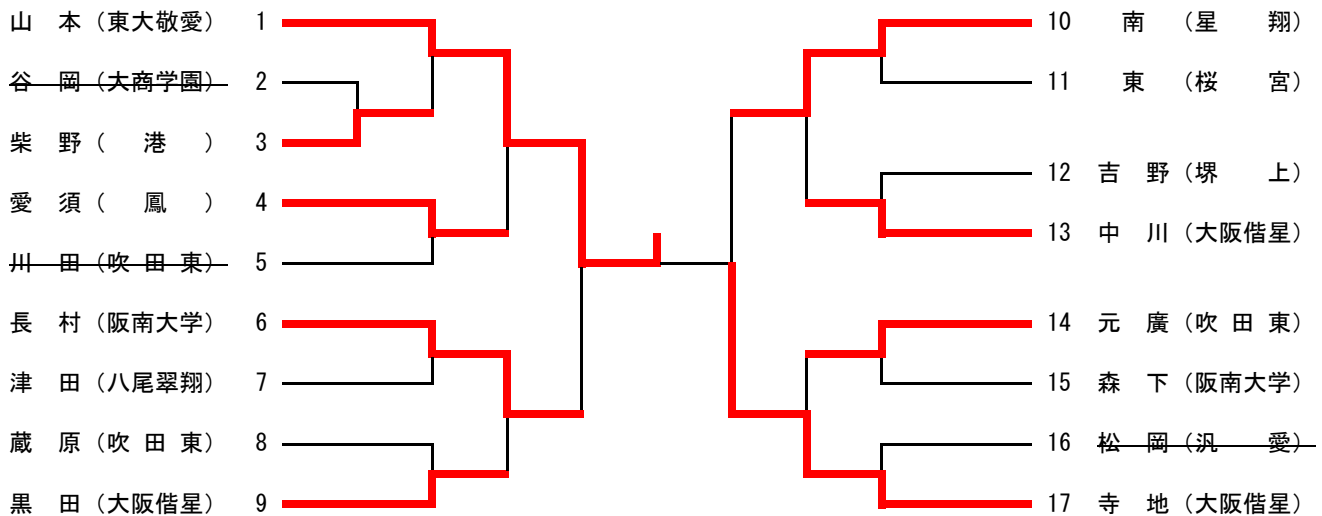

57kg級

第一位 川岸 若葉 (星 翔) 第三位 渡邊 美涼 (東大敬愛)
 第二位 川野 紗幸 (東大敬愛) 松本 咲来 (関大一)

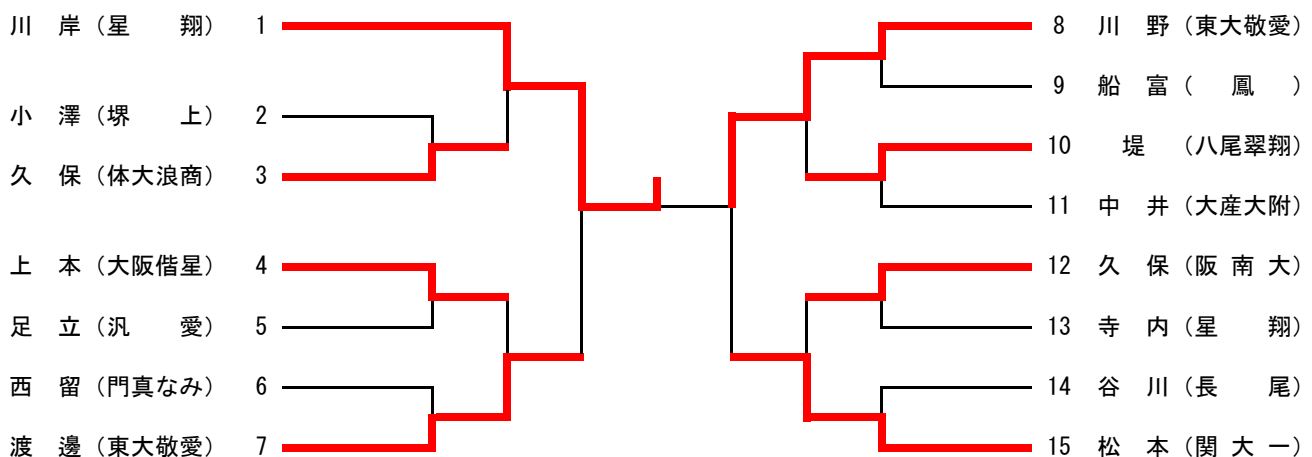

第69回大阪高等学校新人柔道大会

女子 団体試合

令和元年11月10日(日)

八尾市立総合体育館ウイング

63kg級

第一位 田代 美風 (東大敬愛) 第三位 小田 稀愛 (大阪学芸)
 第二位 山口 紗奈 (東大敬愛) 渡邊 菜月 (東大敬愛)

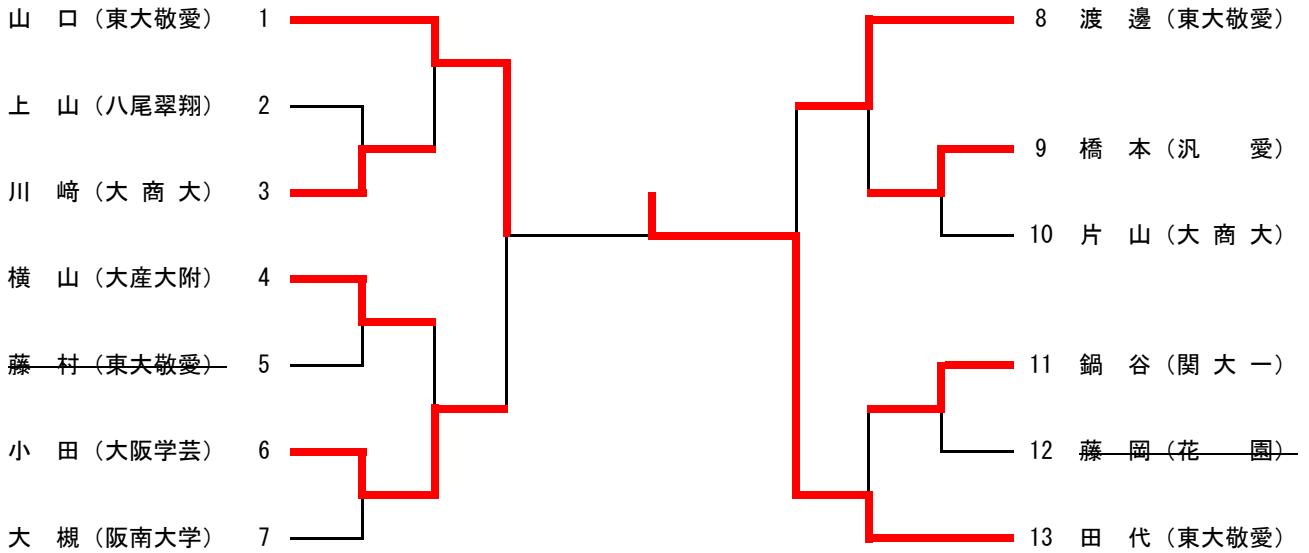

70kg級

第一位 佐藤 梨里香 (汎 愛) 第三位 古賀 優美子 (大産大附)
 第二位 森 奏心 (履正社)

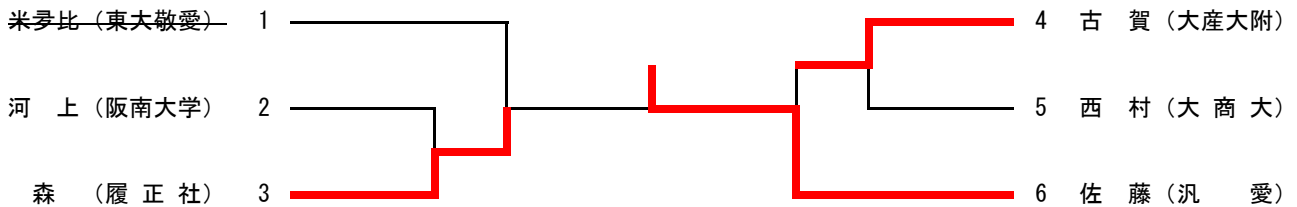

78kg級

第一位 青木 美保 (東大敬愛) 第三位 渡邊 あおい (大産大附)
 第二位 佐々木 朱 (箕面学園)

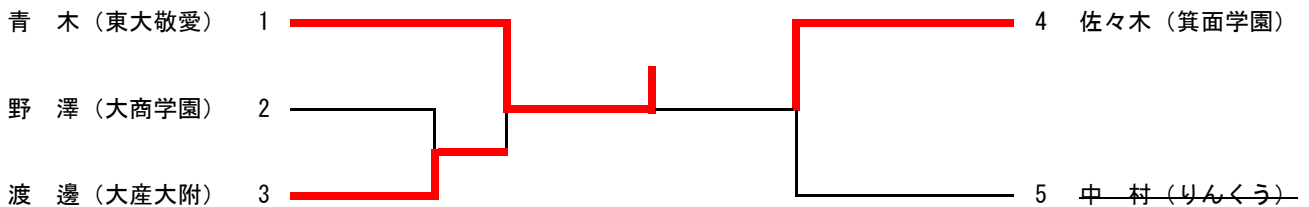

78kg超級

第一位 徳 聖 (履正社) 第三位 久保 侑子 (大阪借星)
 第二位 小谷 麗奈 (金蘭千里) 齊藤 海憂 (大産大附)

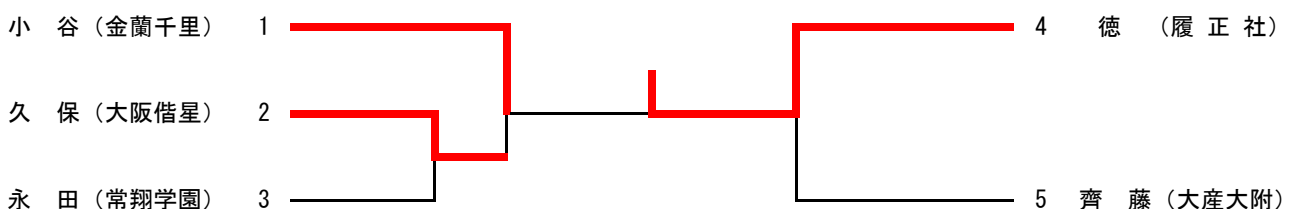

第42回全国高等学校柔道選手権大会 男子無差別級予選

令和元年12月14日(土)
講道館大阪

男子無差別級

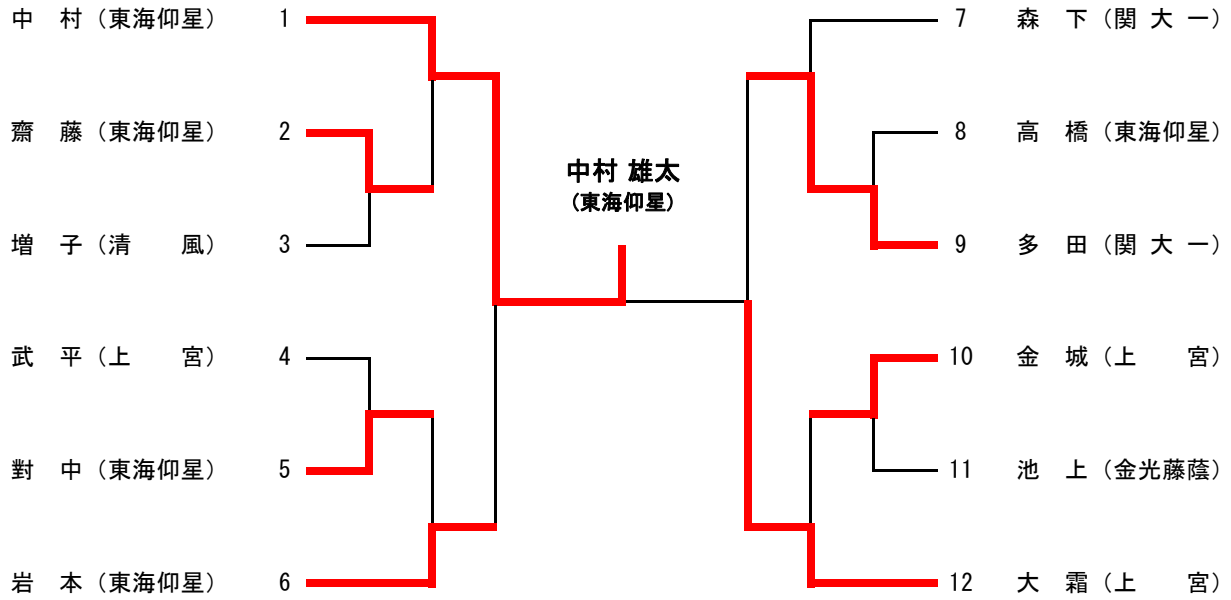

女子無差別級

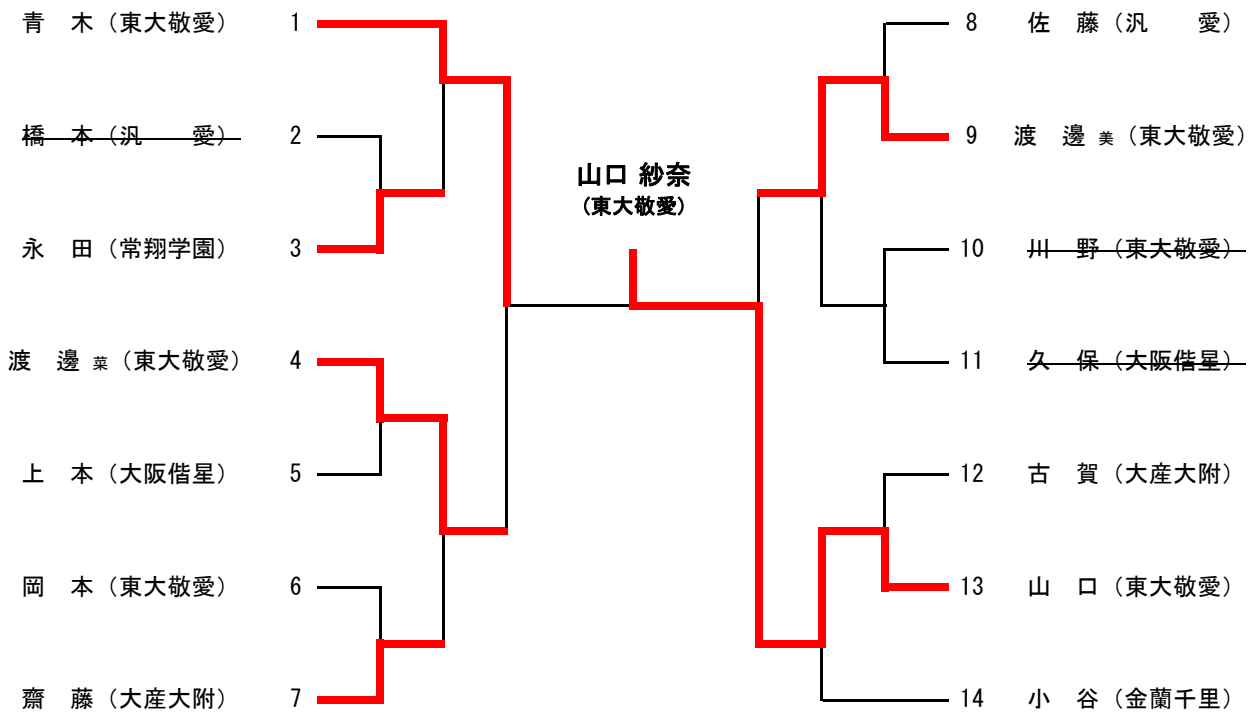

第50回全国高等学校定時制・通信制課程柔道大会大阪府選考会

令和元年年6月2日(日)実施 於 大阪府立城東工科高等学校

男子

【65Kg級】

柳川 隼人 (桜塚)

1位

柳川 隼人(桜塚)

【75Kg級】

エントリーなし

1位

【90Kg級】

石田 紀洋(初) (堺工科)

1位

石田 紀洋(堺工科)

【90Kg超級】

椿原 大輝 (YMCA)

1位

椿原 大輝(YMCA)

女子

【52Kg級】

梶原 綾乃(初) (長尾谷)

1位

梶原 綾乃(長尾谷)

中尾 香音 (桜塚)

全国大会出場選手一覧

男子団体戦

	氏 名(校名)
監督	北川 賢明(桜塚)
先鋒	石田 紀洋(堺工科)
次鋒	柳川 隼人(桜塚)
中堅	椿原 大輝(YMCA)
副将	
大将	
補欠	
補欠	

女子団体戦

	氏 名(校名)
監督	松田 崇裕(長尾谷)
先鋒	
中堅	梶原 綾乃(長尾谷)
大将	中尾 香音(桜塚)
補欠	
補欠	

個人戦

男子	氏 名(校名)		氏 名(校名)	女子	氏 名(校名)
65kg	柳川 隼人(桜塚)	90Kg 超	椿原 大輝(YMCA)	63Kg	
補欠		補欠		補欠	
75Kg		女子		補欠	
補欠		52Kg	梶原 綾乃(長尾谷)	63超kg	
90Kg	石田 紀洋(堺工科)	52Kg	中尾 香音(桜塚)	補欠	
補欠		補欠		補欠	

第55回近畿高等学校定時制・通信制課程体育大会柔道競技大阪府選考会 兼
第69回大阪高等学校定時制・通信制課程体育大会柔道の部

令和元年年9月8日(日)実施 於 大阪府立城東工科高等学校

男子

【65Kg級】

ヤナオフ ハヤト
柳川 隼人 (桜塚)

1位

柳川 隼人(桜塚)

【75Kg級】

エントリーなし

1位

【75Kg超級】

~~いしだ のりひろ
石田 紀洋(初) (堺工科)~~

~~ツバキハラ ダイキ
椿原 大輝(初) (YMCA)~~

1

1位

女子

【無差別】

かじわら あやの
梶原 綾乃(初) (長尾谷)

~~なかお かのん
中尾 香音 (桜塚)~~

2

1位

梶原 綾乃(長尾谷)

近畿大会出場選手一覧

個人戦

男子	氏 名(校 名)	女子	氏 名(校 名)
65kg	柳川 隼人(桜塚)	無差別	梶原 綾乃(長尾谷)

第37回北地区学年別柔道大会

平成31年1月19日(土) 吹田市立武道館

<1年生の部>

Aグループ

	履正社B	関大一B	箕面学園	勝・敗・分	順位
履正社B		△1-2	○2-1	1・1・0	2
関大一B	○2-1		○3-0	2・0・0	1
箕面学園	△1-2	△0-3		0・2・0	3

Bグループ

	履正社A	英真学園	金光大阪	勝・敗・分	順位
履正社A		○3-0	○3-0	2・0・0	1
英真学園	△0-3		○2-1	1・1・0	2
金光大阪	△0-3	△1-2		0・2・0	3

Cグループ

	関大一A	桜塚・北野	大商学園	勝・敗・分	順位
関大一A		○2-1	○2-0	2・0・0	1
桜塚・北野	△1-2		△1-2	0・2・0	3
大商学園	△1-2	○2-1		1・1・0	2

Dグループ

	吹田東	淀川清流	関大北陽	勝・敗・分	順位
吹田東		○2-1	△0-3	1・1・0	2
淀川清流	△1-2		△0-3	0・2・0	3
関大北陽	○3-0	○3-0		2・0・0	1

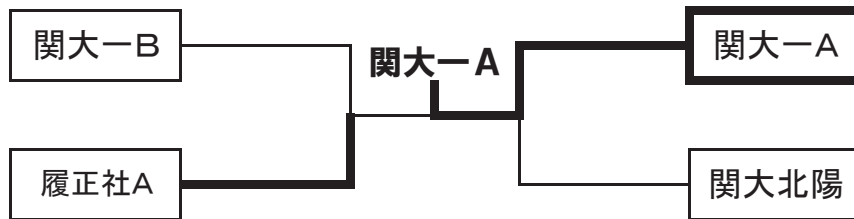

<2年生の部>

Aグループ

	履正社	桜塚	関大北陽	英真・箕面学	勝・敗・分	順位
履正社		○3-0	△1-2	○2-1	2・1・0	2
桜塚	△0-3		△0-3	△0-2	1・2・0	3
関大北陽	○2-1	○3-0		○3-0	0・3・0	4
英真・箕面学	△1-2	○2-0	△0-3		3・0・0	1

Bグループ

	大 阪	金光大阪	大商学園	関大北陽	勝・敗・分	順位
関大一		○2-1	○2-0	○2-0	3・0・0	1
北野・北淀	△0-3		△0-3	△1-2	0・3・0	4
金光大阪	△0-2	○3-0		×1-1	1・1・1	2
大商学園	△0-2	○2-1	×1-1		1・1・1	3

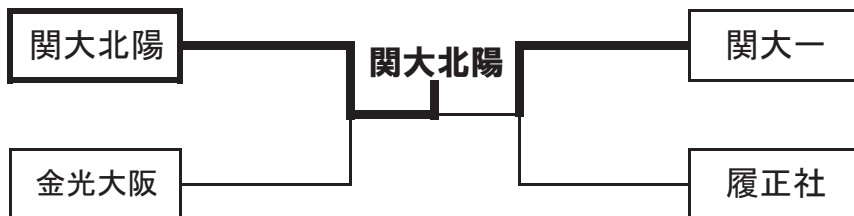

第37回北地区女子柔道大会

平成31年1月19日(土) 吹田市立武道館

<-57キロ以下級の部>

Aグループ

	藤原	蔵原	大西	山本	勝・敗・分	順位
藤原(星翔)		○	○	○	3・0・0	1
蔵原(吹田東)	△		△	△	0・3・0	4
大西(吹田東)	△	○		△	1・2・0	3
山本(履正社)	△	○	○		2・1・0	2

Bグループ

	岡本	川田	元廣	櫻井	勝・敗・分	順位
岡本(星翔)		○	○	○	3・0・0	1
川田(吹田東)	△		△	○	1・2・0	3
元廣(吹田東)	△	○		○	2・1・0	2
櫻井(履正社)	△	△	△		0・3・0	4

Aグループ1位

藤原

Bグループ1位

岡本

岡本(星翔)

<57キロ超級の部>

Aグループ

	山本	三好	中路	勝・敗・分	順位
山本(星翔)		○	○	2・0・0	1
三好(履正社)	△		△	0・2・0	3
中路(大商学園)	△	○		1・1・0	2

Bグループ

	井上	長根	小牧	勝・敗・分	順位
井上(履正社)		○	○	2・0・0	1
長根(星翔)	△		○	1・1・0	2
小牧(大商学園)	△	△		0・2・0	3

Cグループ

	小谷	森	野澤	勝・敗・分	順位
小谷(金蘭千里)		○	○	2・0・0	1
森(履正社)	△		○	2・0・0	2
野澤(大商学園)	△	△		1・1・0	3

決勝リーグ

	山本	井上	小谷	勝・敗・分	順位
山本(星翔)		○	○	2・0・0	1
井上(履正社)				1・1・0	2
小谷(金蘭千里)	△	△		0・2・0	3

優勝
第2位
第3位

山本(星翔)
井上(履正社)
小谷(金蘭千里)

第42回大阪高等学校西地区 学年別柔道大会

令和2年2月11日(火) 堺市立大浜体育館

<1年生の部>

A	堺工科 B	2	(1)			2勝0負0分	1位
	三国丘	1		1		0勝2負0分	3位
	鳳			1	2	1勝1負0分	2位
B	貝塚南	1	1			0勝2負0分	3位
	合同(堺上・西工・信太)	2		2		2勝0負0分	1位
	大阪体育大学浪商		2	1		1勝1負0分	2位
C	昇陽	3	3	2		3勝0負0分	1位
	清教学園 B	0		0	1	0勝3負0分	4位
	岸和田市立産業	2	0		2	2勝1負0分	2位
	堺工科 A			3		1勝2負0分	3位
D	登美丘	1	0	0		0勝3負0分	4位
	佐野工科	2		0	1	1勝2負0分	3位
	清教学園 A	0	3		2	2勝1負0分	2位
	大阪商業大学堺	3	3	3		3勝0負0分	1位

1	昇陽	1					
2	清教学園 A	0	2				
3	堺工科 B	0	0	1			
4	岸和田市立産業	2	3				
5	大阪商業大学堺	0	3				
6	鳳	0	1	代			
7	大阪体育大学浪商	1	0		2		
8	合同(堺上・西工・信太)	1					

1年生の部	
優勝	大阪商業大学堺
2位	昇陽
3位	岸和田市立産業
	大阪体育大学浪商

<2年生の部>

A	大阪体育大学浪商	2	0			1勝1負0分	2位
	三国丘	1		0		0勝2負0分	3位
	大阪商業大学堺 A		3	3		2勝0負0分	1位
B	泉陽	(1)	2			2勝0負0分	1位
	岸和田	1		0		0勝2負0分	3位
	貝塚南 A		1	3		1勝1負0分	2位
C	大阪商業大学堺 B	2	3	2		3勝0負0分	1位
	登美丘	1		1	3	1勝2負0分	3位
	合同 A (浪速・清教)	0	0		0	0勝3負0分	4位
	合同 B (堺上・鳳)	2	2	1		2勝1負0分	2位
D	貝塚南 B	1		2		2勝1負0分	2位
	堺工科	2		2		3勝0負0分	1位
	西野田工科					0勝3負0分	4位
	昇陽			1	1	1勝2負0分	3位

1	泉陽	0					
2	大阪商業大学堺 B	3	2				
3	大阪体育大学浪商	3	0				
4	貝塚南 A	0	1				
5	貝塚南 B	2					
6	合同 B (堺上・鳳)	1	0				
7	大阪商業大学堺 A	2	6	2			
8	堺工科	1	3				

2年生の部	
優勝	大阪商業大学堺 A
2位	大阪商業大学堺 B
3位	大阪体育大学浪商
	貝塚南 B

第32回大阪高等学校西地区女子柔道体重別選手権大会

令和2年2月11日（火） 堺市立大浜体育館

軽量級 A			勝敗	順位
柴野結女	港		1勝1負0分	2位
吉野雛	堺上		2勝0負0分	1位
竹内優香	港		0勝2負0分	3位

軽量級 B			勝敗	順位
木村瑠華	鳳		1勝1負0分	2位
愛須涼音	鳳		2勝0負0分	1位
吉村幸実	登美丘		0勝2負0分	3位

A1位	吉野雛		1年生の部		
B2位	木村瑠華		優勝	吉野雛	堺上
A2位	柴野結女		2位	柴野結女	港
B1位	愛須涼音		3位	木村瑠華	鳳
		愛須涼音		鳳	

重量級 A			勝敗	順位
梶山真奈	大体大 浪商		0勝2負0分	3位
船富未来	鳳		1勝1負0分	2位
小田稀愛	大阪学芸		2勝0負0分	1位

重量級 B			勝敗	順位
横山 美沙希	大体大 浪商		2勝0負0分	1位
小澤来夢	堺上		0勝2負0分	3位
久保歩咲	大体大 浪商		1勝1負0分	2位

A1位	小田稀愛		1年生の部		
B2位	久保歩咲		優勝	小田稀愛	大阪学芸
A2位	船富未来		2位	横山 美沙希	大体大 浪商
B1位	横山 美沙希		3位	久保歩咲	大体大 浪商
		船富未来		鳳	